



KATALOG
PROIZVODA

2025

VAŠ NAJBOLJI IZBOR ZA SPECIJALNE FORMATE SKENIRANJA

IMAGE ACCESS SCANNERS



Sedište kompanije
u SAD
Image Access LP
400 N. Belvedere Drive
Gallatin, TN 37066 SAD
Telefon: +1 (615) 675-4141

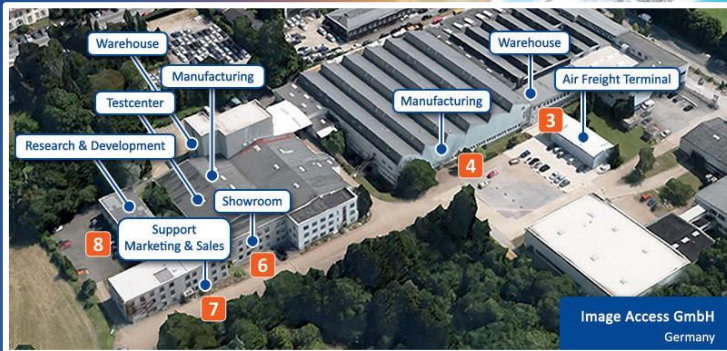

Glavno sedište kompanije
Image Access GmbH
Hatzfelder Straße 161-163
42281 Wuppertal, Nemačka
Telefon: +49 (202) 270 580

Za više informacija, posetite nas na: www.imageaccess.de ili www.imageaccess.com

Sadržaj

Fine Art skeneri širokog formata

- 4 WideTEK® 60ART **Novo!**
- 5 WideTEK® 60ART hardverske opcije
- 6 WideTEK® 36ART
- 7 WideTEK® 36ART hardverske opcije

Flatbed skeneri širokog formata

- 8 WideTEK® 12
- 9 WideTEK® 25
- 10 WideTEK® 12 SPECTRUM
- 12 WideTEK® 24F
- 13 WideTEK® 36F **Novo!**

Skeneri sa uvlačenjem listova širokog formata

- 14 WideTEK® 36
- 15 WideTEK® 44
- 16 WideTEK® 48
- 17 WideTEK® 36CL-SCREEN-BRIDGE **Novo!**
- 18 WideTEK® 36CL
- 19 WideTEK® 48CL
- 20 WideTEK® 60CL

MFP rešenja širokog formata

- 21 PrintWizard
- 22 WideTEK® 36CL MF
- 23 WideTEK® 36CL MF1, 5, 6
- 24 WideTEK® 36CL MF2, 3, 4
- 25 WideTEK® Podesivo postolje

Skeneri za knjige

- 26 BookTEK® 5 porodica skenera za knjige
- 27 BookTEK® 5 Karakteristike i funkcionalnost
- 28 BookTEK® 5 Tri modela
- 29 BookTEK® 5 V3
- 30 BookTEK® 5 V2
- 31 BookTEK® 5 V2 Archive
- 32 BookTEK® 5 Automatski
- 34 BookTEK® 5 V2 Poluautomatski
- 35 BookTEK® 5 V1A Profesionalni
- 36 BookTEK® 5 V1A-C50 **Novo!**

Produkcioni softveri

- 37 Scan2Pad®
- 38 Scan2PS
- 39 Batch Scan Wizard
- 40 Scan2OCR - Scan2ICC
- 41 PerfectStitch





Funkcije i karakteristike

- ▶ Skenirajte bilo šta od krhkih originala, velikih umetničkih dela sa ili bez okvira, čak i mokrih umetničkih dela
- ▶ Beskontaktno skeniranje u rezolucijama do 1200 dpi
- ▶ Debljine dokumenta od 240 mm / 9,5 inča (platno do mak. 140 mm u okviru debljine do 240 mm)
- ▶ Veliki 17-inčni ekran osetljiv na dodir u boji za jednostavan, ergonomski rad i rad i pregled slika
- ▶ 3D skeniranje tekstura u jednom koraku
- ▶ State-of-the-art LED šablon osvetljenja sa posebnim difuzorom, bez vremena zagrevanja, IR / UV free
- ▶ Skenira umetnička dela i druge originale do veličine 1524 x 2032 mm / 60 x 80 inča
- ▶ Najbrže skeniranje u boji sa 42.2 mm/s / 1.66 inča/s @ 300 dpi
- ▶ Jednostavna instalacija preko Scan2Net® tehnologije

Digitalizuje umetnička dela širine do 60 inča, nežno, sa postojanim bojama - Umetnost skeniranja umetnosti

WideTEK® 60ART omogućava beskontaktnu digitalizaciju svih vrsta likovne umetnosti. Umetnička dela se skeniraju nežno i u najvišoj rezoluciji, sa ili bez okvira; bilo da se radi o uljanim i akrilnim slikama, akvarelima, crtežima uglja i pastela, kolažima ili starinskim radovima. Objekti koji se digitalizuju kreću se potpuno automatski ispod CCD elemenata za skeniranje, a da njihova površina ne dođe u kontakt sa skenerom. Zahvaljujući ovoj tehnologiji skeniranja, WideTEK® 60ART je u stanju da digitalizuje površine visine do 140 mm, pri čemu objekti skeniranja mogu biti debljine do 240 mm ukupno.

Skener Optika	CCD kamera, skenira u boji, sivim tonovima, B&W
Rezolucija	Optička rezolucija 1200 x 1200 dpi
Veličina dokumenta	1524 x 2032 mm (60 k 80 inča). Pogodan za skoro svi komercijalno dostupni formati ekrana
Brzina skeniranja	300 dpi - 42,2 mm/s / 1,66 inča/s u boji 600 dpi - 21,1 m s / 0,83 inča/s u boji i 3D-teksturer
Dubina boje	48-bitna boja, 16-bitni sivi tonovi
Scan izlaz	24-bitna boja, 8-bitna boja indeksirana, 8 bitni sivi tonovi, bitonalni, halfton
Izlazni formati	Multipage PDF (PDF / A) i TIFF, JPEG, JPEG 2000, PNM, PNG, BMP, TIFF (Raw, G3, G4, LZW, JPEG), AutoCAD DWF, JBIG, DjVu, DICOM, PCX, Postscript, EPS, sirovi podaci itd.
Veličina V k Š k D & Težina	Skener, potpuno sastavljen: 1380 x 3260 x 1900 mm (54.33 x 128.35 x 74.80 inča) (potrebno 4300 mm od zida do zida), Sto skeniranja: 25 x 1610 x 2400 mm (0.98 x 63.39 x 94.49 inča) (Isporuka u dva dela a 1200 mm,) (47.24 inča), Kutija za transport: 1600 x 800 x 2000 mm (62.99 x 31.50 x 78.74 inča) (Prolazi kroz skoro sva vrata), Skener: 200 kg (440 lbs), spreman za otpremu: 300 kg (661lbs.)
Kvalitet (min.)	ISO 19264-1 Nivo A, FADGI
Potrošnja energije	0,3 W P (Isključen) / 4,7 W P (Sleep) / 60 W P (Spreman) / 120 W P (Aktivan) (61% ispod ENERGY STAR Zahteva)



WideTEK® 60ART Fine Art skener

Skeniranje se vrši sa optičkom rezolucijom do 1200 dpi i sa maksimalnom vernošću boja. ICC profili mogu biti integrisani ako je potrebno za optimalno upravljanje bojama. Sa patentiranim 3D režimom skeniranja, površinske strukture mogu biti naglašene tako da se postiže trodimenzionalni utisak objekta i najfiniji potezi četkom pokazuju još bolju prednost. Moderno UV i IR-free LED osvetljenje dodatno štiti umetničko delo od promena boje ili drugih oštećenja uzrokovanih prekomernim osvetljenjem.

Integrirana kalibracija zatvorene petlje osigurava postizanje visokog nivoa tačnosti boja u kombinaciji sa štampačima velikog formata kompanije Canon, HP i EPSON. Kao rezultat toga, WideTEK® 60ART omogućava verne umetničke reprodukcije.

WideTEK® 60ART Tržišta

- ▶ Muzeji, galerije, izložbe
- ▶ Kopirnice, reprografija, usluge skeniranja
- ▶ Vlade, arhivi, kolekcionari umetnosti i umetnička udruženja
- ▶ Univerziteti, biblioteke
- ▶ Tekstil, podovi i industrija građevinskih materijala

WideTEK® 60ART primene

- ▶ Kvalitetna reprodukcija umetničkih dela
- ▶ Digitalna prezentacija umetničkih dela i umetničkih kolekcija
- ▶ Objavljivanje umetničkih dela u katalozima ili na sajtovima
- ▶ Objavljivanje umetničkih dela i drugog materijala u katalozima ili veb stranicama
- ▶ Industrijska kontrola kvaliteta strukturiranih / teških / debelih / vlažnih materijala
- ▶ Izložba digitalnih kopija i reprodukcija radi bezbednosti ili razloga osiguranja
- ▶ Digitalizacija površina za proizvodnju podnih obloga, tapeta itd.



Beskontaktno skeniranje do 36 inča širine

WideTEK® 36ART je dizajniran za arhiviranje i reprodukciju umetničkih dela. Originali se pomeraju ispod elemenata CCD kamere, štiteći umetnost od oštećenja i omogućavajući skeniranje slike koja je još uvek mokra, sve dok je uokvirena ili dovoljno suva da se postavi na krevet za skeniranje.

U saradnji sa štampačima velikog formata HP, Canon i EPSON, WideTEK® 36ART pruža osnovu za profesionalnu reprodukciju umetnosti. Može se kupiti produžetak stola za skeniranje koji omogućava skeniranje originala do dužine 2224 mm (87,6 inča).

Funkcije i karakteristike

- ▶ Beskontaktno skeniranje krhkog materijala ili čak mokrog umetničkog dela
- ▶ Debljina dokumenta od 200 mm / 8 inča (Platno do mak. 100 mm u okviru debljine do 200 mm)
- ▶ Veliki 15" ekran osetljiv na dodir u boji za jednostavan, ergonomski rad i preglede
- ▶ 3D skeniranje tekstura u jednom koraku
- ▶ Dvostruke LED lampe sa integrisanim difuzorom prirodnog svetla, bez zagrevanja, bez IR / UV zračenja
- ▶ Sto skeniranja može da se pomera ručno ili motorizovani, skenira umetnost ili drugi materijal širine 914 x 1524 mm / 36 x 60 inča
- ▶ Najbrže skeniranje u boji na 42.2 mm/s / 1.66 inča/s @ 300 dpi
- ▶ Jednostavna instalacija preko Scan2Net® tehnologije

Skener Optika	CCD kamera, skenira u boji, sivim tonovima, B&W
Rezolucija	Optička rezolucija 600 x 600 dpi
Veličina dokumenta	914 x 1524 mm (36 x 60 inča), 914 x 2224 mm (36 x 87.6 inča) sa opcionim produžetkom stola za skeniranje
Brzina skeniranja	300 dpi - 42.2 mm/s / 1.66 inča/s u boji 300 dpi - 21.1 mm/s / 0.83 inča/s u boji i 3D-teksturer
Dubina boje	48-bitna boja, 16-bitni sivi tonovi
Scan izlaz	24-bitna boja, 8-bitni sivi tonovi, bitonski, poboljšani poluton
Izlazni formati	Multipage PDF (PDF / A) i TIFF, JPEG, JPEG 2000, PNM, PNG, BMP, TIFF (Raw, G3, G4, LZW, JPEG), AutoCAD DWF, JBIG, DjVu, DICOM, PCX, Postscript, EPS, Sirovi podaci
Veličina V k š k D & Težina	sa pistom: 1380 x 3275 x 1280 mm (54.3 x 128.9 x 50.4 inča) bez piste: 1380 x 690 x 1280 mm (54.3 x 27.2 x 50.4 inča) Sto za skeniranje: 1000 x 2100 mm (39.4 x 82.7 inča) 200 kg (440 lbs) Sto za skeniranje: 22,5 kg (50 lbs)
Kvalitet (min.)	ISO 19264-1 nivo B, FADGI ***, Metamorfoze
Potrošnja energije	0.3 V P (Isključen) / 4.7 W P (Sleep) / 60 W P (Spreman) / 120 W P (Aktivan) (61% ispod ENERGY STAR zahteva)

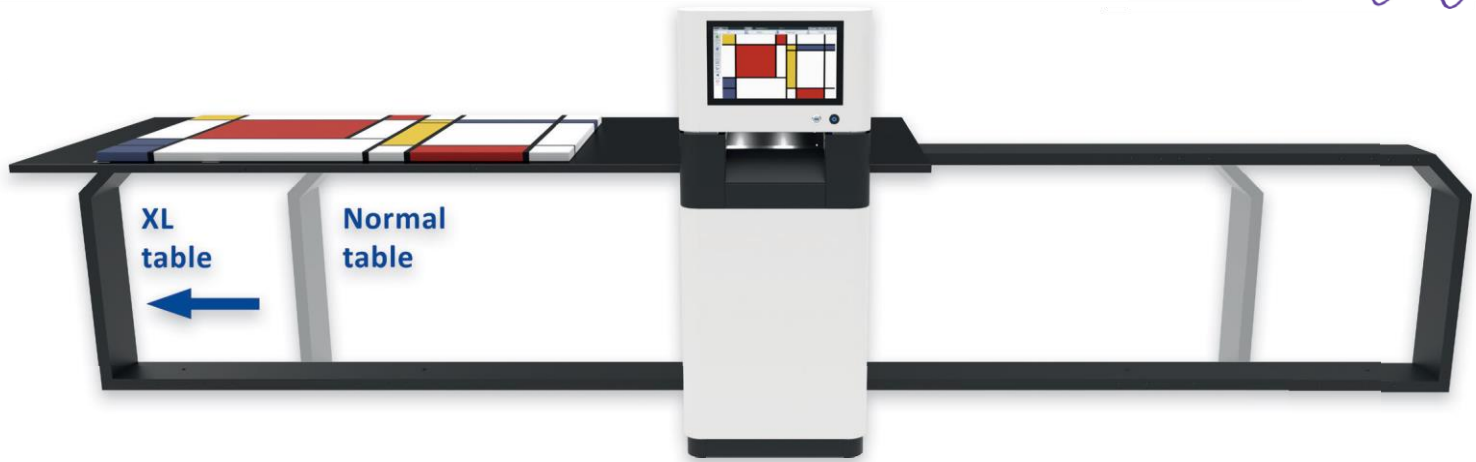

WideTEK® 36ART Opcija pozadinskog osvetljenja

WideTEK® 36ART nudi još veći povrat investicije sa dodatnom opcijom pozadinskog osvetljenja za skeniranje prozirnih materijala svih vrsta, kao što su vitraž, stakleni negativi, izrezane šablone, sepije i još mnogo toga. Čak i prozirne tkanine i ravni predmeti mogu se digitalizovati i pozadina ukloniti uz malo napora.

Instaliranjem opcionog WideTEK® 36ART modula pozadinskog osvetljenja, korisnik može skenirati sa ili bez pozadinskog osvetljenja, u zavisnosti od zahteva izvornog materijala, jednostavnim uključivanjem ili isključivanjem svetla.

Konkurentski skeneri velikog formata na tržištu koji imaju opciju pozadinskog osvetljenja su veoma retki i / ili preskupi. WideTEK® 36ART prevazilazi normalno skeniranje po iznenađujuće pristupačnoj ceni.

WideTEK® 36ART je takođe idealan za fotografe, galerije, reklamne agencije i grafičke dizajnere da predstave i sačuvaju svoj rad u digitalnom formatu. Čak i industrijske primene su deo instalacijske baze WideTEK® 36ART ... Samo budite kreativni!

WideTEK® 36ART komplet za proširenje

Standardna površina skeniranja na WideTEK® 36ART je 36 x 60 inča. Nadogradnja skenera sa WideTEK® 36ART Extension Kit povećava površinu skeniranja za dodatnih 70 cm (27.6") na ukupnu dužinu od više od dva metra (2224 mm / 87.6").

Komplet za proširenje je opciono dodatak koji se lako može naknadno ugraditi na bilo koju postojeću WideTEK® 36ART instalaciju.



Vitražni crkveni prozori
skenirani na WideTEK® sa
opcijom pozadinskog



Kompaktni ravni skener za dokumente do A3+

WideTEK® 12 flatbed skener ima sve karakteristike i veliku brzinu skeniranja WideTEK® 25 u manjem A3+ modelu po veoma konkurentnoj ceni. WideTEK® 12 skenira punu površinu skeniranja (18% više od A3, 313 x 470 mm / 12.3 x 18.5 inča) u boji od 300 dpi za manje od 3 sekunde, dvostruko brže od najbliže konkurencije. Revolucionarni 3D režim skeniranja otvara nove mogućnosti na tržištima štampe i industrijske inspekcije. Nova staklena ploča otporna na ogrebotine, nereflektujuća staklena ploča proširena je tako da dosegne ivice skenera, što ga čini 100% zaštitnim od dokumenata položenih na njega.

Funkcije i karakteristike

- ▶ Odgovara na bilo kojoj radnoj površini: dubina od 79 cm / 31 inča, nešto više od područja skeniranja, ali skenira 18% više površine od A3
- ▶ Snima 3D površine za industrijsku inspekciju kvaliteta: Tkanja tkanina, obrasci i texture, štampa brajevog pisma, itd
- ▶ Opciona jedinica za pozadinsko osvetljenje za prozirne folije, filmove, fotografije, rendgenske snimke
- ▶ Dve LED lampe sa difuzorima, bez zagrevanja, bez IR / UV zračenja
- ▶ 7" ugrađeni 1280 * 800 multitouch ekran u boji, opciono 21" full HD ekran osetljiv na dodir
- ▶ Scan2USB za skeniranje na USB 3.0, Scan2Print za izlaz na bilo koji povezani štampač, Scan2Network za izlaz na bilo koji disk na mreži, Scan2FTP, Scan2Mail
- ▶ Automatsko sečenje, deskew i rotacija slika
- ▶ Prikaz u realnom vremenu i modifikacija slika bez ponovnog skeniranja
- ▶ Jednostavna instalacija preko Scan2Net® tehnologije

8 WideTEK® Flatbed



Skener Optika	CCD kamera, skenira u boji, sivim tonovima, B&W
Rezolucija	Rezolucija skenera 1200 x 1200 dpi Optička rezolucija 1200 x 600 dpi
Veličina dokumenta	313 x 470 mm (12.3 x 18.5 inča)
Najbrža brzina	300 dpi, pun krevet < 3 sek u boji 300 dpi, pun krevet < 6 sekundi u 3D režimu texture
Dubina boje	48-bitna boja, 16-bitni sivi tonovi
Scan izlaz	24-bitna boja, 8-bitni sivi tonovi, bitonski, poboljšani poluton
Izlazni formati	Multipage PDF (PDF / A) i TIFF, JPEG, JPEG 2000, PNM, PNG, BMP, TIFF (Raw, G3, G4, LZW, JPEG), AutoCAD DWF, JBIG, DjVu, DICOM, PCX, Postscript, EPS, Sirovi podaci
Veličina V k š k D & Težina	222 x 440 x 795 mm (8.7 x 17.4 x 31.3 inča) 28 kg (62 lbs)
Kvalitet (min.)	ISO 19264-1 nivo A, FADGI ****, Metamorfoze
Potrošnja energije	0.3 W P (Isključen) / 4.1 V P (Sleep) / 28 W P (Spreman) / 55 W P (Aktivan) (49% ispod zahteva ENERGY STAR)

Digitalizacija zadovoljstva sa 3D režimom skeniranja i opcijom jedinicom za transparentnost

WideTEK® 25 flatbed skenira punu površinu skeniranja (A2+, 635 x 470 mm, 181/2 x 25 inča) u boji od 300 dpi za manje od tri sekunde - dva puta brže od najbliže konkurencije. Skenirajte prozirne materijale svih vrsta sa opcijom WT25-BACKLIGHT, kao što su rendgenski zranci, stakleni neg- ativi, 35 mm mikrofilm otvor blende kartice, sepije, izrezane šablone i film. Revolucionarni 3D režim skeniranja omogućava nove aplikacije na tržištima štampe i industrijske inspekcije. Nova nereflektujuća staklena ploča, otporna na ogrebotine je proširena da dostigne ivice skenera, što ga čini da 100% štiti dokumenta postavljena na njega.



Skener Optika	CCD kamera, skenira u boji, sivim tonovima, B&W
Rezolucija	Rezolucija skenera 1200 x 1200 dpi Optička rezolucija 1200 x 600 dpi
Veličina dokumenta	635 x 470 mm (25 x 18.5 inča)
Najbrža brzina	300 dpi, pun krevet < 3 sekunde u boji 300 dpi, pun krevet < 6 sekundi u 3D režimu teksture
Dubina boje	48-bitna boja, 16-bitni sivi tonovi
Scan izlaz	24-bitna boja, 8-bitni sivi tonovi, bitonski, poboljšani poluton
Izlazni formati	Multipage PDF (PDF / A) i TIFF, JPEG, JPEG 2000, PNM, PNG, BMP, TIFF (Raw, G3, G4, LZW, JPEG), AutoCAD DWF, JBIG, DjVu, DICOM, PCX, Postscript, EPS, Sirovi podaci
Veličina V k š k D & Težina	225 x 760 x 795 mm (8.9 x 29.9 x 31.3 inča) 45 kg (100 lbs)
Kvalitet (min.)	ISO 19264-1 nivo A, FADGI ****, Metamorfoze
Potrošnja energije	0.3 W P (Isključen) / 5.9 W P (Sleep) / 35 W P (Spreman) / 72 W P (Aktivan) (27% ispod zahteva ENERGY STAR)

Funkcije i karakteristike

- ▶ Odgovara na bilo kojoj radnoj površini: dubina 32 inča, samo 6 inča više od područja skeniranja
- ▶ Snima 3D površine za industrijsku inspekciju kvaliteta: tkanje, obrasci i teksture materijala, Brajevo pismo, itd.
- ▶ Opciona jedinica za pozadinsko osvetljenje za prozirne folije, filmove, fotografije, rendgenske snimke
- ▶ Dve LED lampe sa difuzorima, bez zagrevanja, bez IR / UV zračenja
- ▶ 7 "ugrađeni 1280 * 800 multitouch ekran u boji, opciono 21" full HD ekran osjetljiv na dodir
- ▶ Scan2USB za skeniranje na USB 3.0, Scan2Print za izlaz na bilo koji povezani štampač, Scan2Network za izlaz na mrežne diskove, Scan2FTP, Scan2Mail
- ▶ Automatsko sečenje, deskew i rotacija slika
- ▶ Prikaz u realnom vremenu i modifikacija slika bez ponovnog skeniranja
- ▶ Jednostavna instalacija preko Scan2Net® tehnologije



Funkcije i karakteristike

- ▶ Uključuje sve osnovne karakteristike WideTEK 12, plus ...
- ▶ Sve u jednom multiwavelength, multilight scenario skener
- ▶ Skeniranje sa UV (365 nm) pobuđenom fluorescencijom mastila i drugih objekata koji dokazuju autentičnost
- ▶ Skenira IR (850 nm) reflektivnost površina kako bi dokazao autentičnost
- ▶ Skenira u vidljivom svjetlu (VIS) sa najvišim geometrijskim i bojama tačnošću za sve vrste aplikacija za kontrolu kvaliteta
- ▶ Skenira 3D u vidljivom svjetlu (VIS) za snimanje površinske osobine tkanina, drveta, pločica, umetničkih dela itd sa najvećom preciznošću
- ▶ Skenira polu-transparentne objekte sa jedinicom pozadinskog osvetljenja za snimanje vodenih žigova, prozirnih folija i mnogih drugih objekata
- ▶ Skener je znatno brži i snima veće površine skeniranja od mnogih skupih laboratorijskih instrumenata za delić njihovih troškova

Revolucionarni multispektralni skener sa IR, UV i tehnologijom propuštanja svetlosti

WideTEK[®] 12-SPECTRUM je najbrži UV, VIS, IR, 3D i pozadinsko osvetljenje ravni skener na svetu za formate do DIN A3 + (12 "x 18"). Aplikacije uključuju verifikaciju autentičnosti novčanica, pasoša, ličnih karata, sertifikata i drugih specijalnih predmeta koji sadrže sigurnosne karakteristike. Skener snima fluorescenciju iz UV aktivnog mastila i drugih objekata na 365nm UV svetlosti i skenira IR kontrast dokumenata na 850nm IR svetlu. Skeniranje sa vidljivom svetlošću takođe omogućava digitalizaciju u 3D za snimanje tekstura površina kao što su Brajevo pismo, tkanine, drvo, umetnička dela i mnogi drugi objekti. Ugrađeno pozadinsko osvetljenje u poklopcu detektuje vodene žigove i druge polu-transparentne karakteristike dokumenata.

Skener Optika	CCD kamera, skenira u boji, sivim tonovima, B&W
Rezolucija	Rezolucija skenera 1200 x 1200 dpi Optička rezolucija 1200 x 600 dpi
Veličina dokumenta	313 x 470 mm (12.3 x 18.5 inča)
Brzina skeniranja (u boji)	Maksimalni format VIS & IR @ 300 dpi < 3 s, @ 600 dpi < 6 s, @ 1200 dpi < 12; UV indeks @ 300 dpi 12 s
Dubina boje	48-bitna boja, 16-bitni sivi tonovi
Scan izlaz	24-bitna boja, 8-bitni sivi tonovi, bitonski, poboljšani poluton
Izlazni formati	Multipage PDF (PDF / A) i TIFF, JPEG, JPEG 2000, PNM, PNG, BMP, TIFF (Raw, G3, G4, LZW, JPEG), AutoCAD DWF, JBIG, DjVu, DICOM, PCX, Postscript, EPS, Sirovi podaci
Veličina V k Š k D & Težina	255 x 440 x 795 mm (10 x 17.4 x 31.3 inča) 30 kg (66 lbs)
Kvalitet (min.)	ISO 19264-1 nivo A, FADGI ****, Metamorfoze
Potrošnja energije	0.3 W P (Isključeno) / 4.1 W P (Sleep) / 28 W P (Spreman) / 55 W P (Aktivno) / 150 W (pozadinsko osvetljenje) (49% ispod zahteva ENERGY STAR)

Jedan od primera primene je provera kvaliteta štampe ambalaže, uključujući i proveru utiskivanja Brajevog pisma. U svim uslovima osvetljenja, od UV do vidljive svetlosti do IR, WideTEK® 12-SPECTRUM skenira velikom brzinom do 1200 dpi (3D režim 600 dpi). Potpuno obojeno ili IR skeniranje celog područja traje samo 3 sekunde pri 300 dpi i samo 12 sekundi pri najvišoj rezoluciji od 1200 dpi.

WideTEK® 12 SPECTRUM Tržišta

- ▶ Vladine agencije
- ▶ Granična kontrola, carina, imigracija, policija
- ▶ Banke, devizni dileri
- ▶ Forenzičke laboratorije, istraživačke laboratorije
- ▶ Industrijska kontrola kvaliteta
- ▶ 3D prezentacije proizvoda u katalogima i na Internetu

WideTEK® 12 SPEKTAR primena

- ▶ Autentifikacija novčanica, pasoša, ličnih karata, izvod iz matične knjige rođenih i venčanih i drugih posebnih dokumenata
- ▶ Skeniranje umetničkih dela sa visokom preciznošću, otkrivanje falsifikovanja
- ▶ Provera površina, kvalitet štampe, Brajevo pismo, itd
- ▶ Snimanje 3D teksture za kataloge, npr. tkanina, pločica ili podnih obloga
- ▶ Laboratorijski testovi

**The world's fastest UV, VIS, IR, 3D
and backlight flatbed scanner
for formats up to DIN A3+**



Pozadinsko osvetljenje
snima vodene žigove

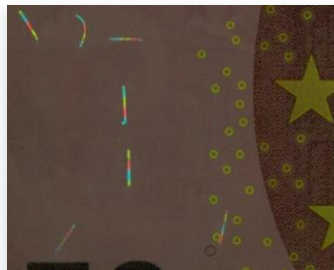

UV svetlost pobuđuje
fluorescentno mastilo i
vlakna da sijaju



IR svetlo detektuje IR
Odras novčanice



3D skeniranje
Brajevog pisma na
pakovanju lekova



Funkcije i karakteristike

- ▶ Bez granica, potpuno otporna na ogrebotine staklena ploča sprečava savijene ivice na izvornim dokumentima i omogućava skeniranje prevelikih dokumenata
- ▶ Poklopac koji se može skinuti i podesiv po visini za smeštaj deblji i predmeti nepravilnog oblika kao što su časopisi, platna, itd.
- ▶ Dubina fokusa pet puta veća od najbližeg konkurenta
- ▶ Najbrži CIS Flatbed, 3,5 sec. @600 dpi
- ▶ 7" ugrađeni 1280 * 800 multitouch ekran u boji, opcionalno 21" full HD ekran osjetljiv na dodir
- ▶ Scan2USB za skeniranje na USB 3.0, Scan2Print za izlaz na bilo koji povezani štampač, Scan2Network za izlaz na bilo koji mrežni disk, Scan2FTP, Scan2Mail
- ▶ Automatsko obrezivanje i desiv, u letu rotacije slika
- ▶ Prikaz u realnom vremenu i modifikacija slika bez da ponovo skenira

CIS flatbed skener sa nepobedivim Odnosom cene i performansi

WideTEK® 24F je najnoviji flatbed skener velikog formata. Uključivanje najnovije tehnologije kamere i osvetljenja, nije samo izuzetno brz, već i skenira veoma precizno u rezolucijama do 1200 dpi, ali je i dalje pristupačno rešenje. Daleko najbrži CIS flatbed skener na tržištu, WideTEK® 24F završava punu 600 DPI skeniranje u boji celog područja za manje od 4 sekunde. Tokom tih nekoliko sekundi, slika se komprimuje i šalje preko mreže, sve dok proizvod konkurenta još uvek radi na svom 200 dpi skeniranju. Rezolucija od 1200 dpi daje detalje skeniranog dokumenta koji čak nisu vidljivi ljudskom oku.

Skener Optika	CIS kamera, skenira u boji, sivim tonovima, B&W
Rezolucija	Rezolucija skenera 1200 x 1200 dpi Optička rezolucija 1200 x 600 dpi
Veličina dokumenta	610 x 457 mm (24 x 18 inča)
Najbrža brzina	300 dpi, puno polje < 4 sec 1200 dpi, puno polje < 8 sec
Dubina boje	48-bitna boja, 16-bitni sivi tonovi (interna rezolucija)
Scan izlaz	24-bitna boja, 8-bitni sivi tonovi, bitonski, poboljšani poluton
Izlazni formati	Multipage PDF (PDF / A) i TIFF, JPEG, JPEG 2000, PNM, PNG, BMP, TIFF (Raw, G3, G4, LZW, JPEG), AutoCAD DWF, JBIG, DjVu, DICOM, PCX, Postscript, EPS, sirovi podaci i još mnogo toga
Veličina V x Š x D & Težina	140 x 730 x 900 mm (5.5 x 29 x 36 inča) 28 kg (62 cm)
Kvalitet (min.)	ISO 19264-1 nivo B, FADGI ***, Metamorfoze Light
Potrošnja energije	0.3 W P (Isključen) / 4.5 W P (Sleep) / 35 W P (Spreman) / 70 W P (Aktivan) (44% ispod zahteva ENERGY STAR)

Najbrži DIN A1 + flatbed skener

WideTEK® 36F je najnoviji član Image Access porodice ravnih skenera velikog formata. WideTEK® 36F isporučuje slike visoke rezolucije u boji, crno-bele ili sivim tonovima u jpeg, tiff, pdf i većini drugih standardnih izlaznih formata. Zahvaljujući najnovijoj tehnologiji kamere i tehnikama osvetljenja, CIS flatbed skener nije samo izuzetno brz, već i skenira sa visokom preciznošću, sa rezolucijom do 1200 dpi. I sve to u nenadmašnom odnosu cene i performansi.



WideTEK® 36F, sa postoljem kao standard

Skener Optika	CIS kamera, skenira u boji, sivim tonovima, B&W
Rezolucija	Rezolucija skenera 1200 x 1200 dpi Optička rezolucija 1200 x 600 dpi
Veličina dokumenta	915 x 610 mm (36 x 24 inča)
Najbrža brzina	300 dpi, Vollbett < 6 sekundi u boji 600 dpi, Vollbett < 6 sekundi u boji 600 dpi, Vollbett < 12 sekundi u boji
Dubina boje	48-bitni Farbe, 16-bitni sivi tonovi
Scan izlaz	24-bitni Farbe, 8-bitni sivi tonovi, bitonski, polutonski
Izlazni formati	Multipage PDF (PDF / A) i TIFF, JPEG, JPEG 2000, PNM, PNG, BMP, TIFF (Raw, G3, G4, LZW, JPEG), AutoCAD DWF, JBIG, DjVu, DICOM, PCX, Postscript, EPS, sirovi podaci itd.
Veličina V x Š x D & Težina	160 x 1100 x 1100 mm (6.2 x 43.3 x 43.3 inča) 45 kg (99.2 lbs.)
Kvalitet (min.)	ISO 19264-1 nivo A, FADGI ****, Metamorfoze
Potrošnja energije	0,3 W P (Isključen) / 4,5 W P (Sleep) / 35 W P (Spreman) / 100 W P (Aktivan) (44% ispod ENERGY STAR zahteva)

Funkcije i karakteristike

- ▶ Ravni skener u boji za dokumente do 36 x 24 inča (11% veći od DIN A1)
- ▶ Skenira A1 za manje od 6 sekundi
- ▶ Staklo otporno na ogrebotine
- ▶ Rezolucija skenera 1200 x 1200 dpi
- ▶ Podržava sRGB, Adobe RGB i Native RGB
- ▶ Spoljni 21 "Full HD ekran osetljiv na dodir opciono
- ▶ Integrirani walk-up softver za skeniranje
- ▶ USB 3.1 veza
- ▶ Automatski Crop & Deskew
- ▶ Jednostavna instalacija preko Scan2Net® tehnologije

WideTEK® 36F Tržišta

- ▶ Grafika, reprografika, arhitektura, CAD
- ▶ Kartografija, GIS, geodetska tehnologija
- ▶ Usluge kopiranja, usluge štampe
- ▶ Kontrola medija, usluge pres klipinga
- ▶ Univerziteti, biblioteke
- ▶ Industrijska kontrola kvaliteta



Kompaktan CCD skener velikog formata za dokumente do 36 inča

WideTEK® 36 skenira dokumente širine do 36 inča (915 mm). Najsavremenije osvetljenje pomoću svetle bele LED diode garantuje dug životni vek i omogućava niske troškove vlasništva, jer praktično nema potrošnog materijala neophodnog tokom životnog veka proizvoda. Vrhunska tehnologija kamere i potpuno zapečaćena kutija za kamere zaštićena od prašine koja drži CCD sisteme koji koriste patentiranu proceduru spajanja, isporučuje rezoluciju do 1200 dpi optički. Nedavno razvijeni crni ili beli pozadinski bubanj koji korisnik može da menja, nikada ne dodiruje staklenu ploču.

Funkcije i karakteristike

- ▶ Skeniranje licem prema gore sa rotacijom u pokretu i modifikacijom slika bez ponovnog skeniranja. Automatizovani crop i deskew
- ▶ Skenira 36 inča širine, hrani 37.4 inča širine, skoro neograničene dužine (skeniranje u "beskrajnom režimu")
- ▶ Prikaz slika i modifikacije u realnom vremenu, bez ponovnog skeniranja
- ▶ Najbrže skeniranje u boji na 200 dpi, 15 inča u sekundi
- ▶ Ekran osetljiv na dodir poboljšane verzije ScanVizard, PrintVizard i EasyScan
- ▶ Scan2USB za skeniranje na USB 3.0, Scan2Print za izlaz na bilo koji povezani štampač, Scan2Network za izlaz na mrežne diskove, Scan2FTP, Scan2Mail
- ▶ 7" ugrađeni 1280 * 800 multitouch ekran u boji, opciono 21" full HD ekran osetljiv na dodir za pojednostavljen rad
- ▶ Jednostavna instalacija preko Scan2Net® tehnologije

Skener Optika	CCD kamera, skenira u boji, sivim tonovima, B&W
Rezolucija	Rezolucija skenera 1200 x 1200 dpi Optička rezolucija 1200 x 600 dpi 9600 x 9600 dpi interpolirano (opcionarno)
Veličina dokumenta	950 mm (37.4 inča) širina feeda, skoro neograničene dužine u "beskrajnom režimu". Skenira 915mm (36 inča) širine
Brzina skeniranja	200 dpi - 22.9 m/min (15 inča/s) 600 dpi - 7.6 m/min (5 inča/s)
Dubina boje	48-bitna boja, 16-bitni sivi tonovi
Scan izlaz	24-bitna boja, 8-bitni sivi tonovi, bitonski, poboljšani poluton
Izlazni formati	Multipage PDF (PDF / A) i TIFF, JPEG, JPEG 2000, PNM, PNG, BMP, TIFF (Raw, G3, G4, LZW, JPEG), AutoCAD DWF, JBIG, DjVu, DICOM, PCX, Postscript, EPS, sirovi podaci i još mnogo toga
Veličina V x Š x D & Težina	228 x 1095 x 507 mm (9 x 43 x 20 inča) 45 kg (99 lbs)
Kvalitet (min.)	ISO 19264-1 nivo B, FADGI ***
Potrošnja energije	0.3 W P (Isključen) / 4.7 W P (Sleep) / 60 W P (Spreman) / 120 W P (Aktivan) (61% ispod zahteva ENERGY STAR)

Performanse i kvalitet sa širinom skeniranja do 44 inča

WideTEK® 44 CCD skener skenira dokumente do 44 inča širine (1118 mm) zapanjujuće brzo i lako se može nadograditi na 48 inčni skener. Svetlo belo LED osvetljenje obezbeđuje dug životni vek i najbolje rezultate skeniranja. WideTEK® 44 nežno skenira zahvaljujući specijalnim transportnim valjcima koji služe kao tačke pritiska za bezbedan transport dokumenata.

Novi pozadinski bubanj štiti staklenu ploču od ogrebotina i zaustavlja iskrivljenje dokumenata. Za dodatni kontrast na sepije i filmske dokumente, crni bubanj se lako može zameniti sa belim bubnjem, bez potrebnih alata.



Skener Optika	CCD kamera, skenira u boji, sivim tonovima, B&W
Rezolucija	Rezolucija skenera 1200 x 1200 dpi Optička rezolucija 1200 x 600 dpi 9600 x 9600 dpi interpolirano (opciono)
Veličina dokumenta	1270 mm (50 inča širine), skoro neograničena dužina u "beskrajnom režimu". Skenira 1118 mm (44 inča) širine.
Brzina skeniranja	200 dpi - 22.9 m/min (15 inča/s) 600 dpi - 7.6 m/min (5 inča/s)
Dubina boje	48-bitna boja, 16-bitni sivi tonovi
Scan izlaz	24-bitna boja, 8-bitni sivi tonovi, bitonski, poboljšani poluton
Izlazni formati	Multipage PDF (PDF / A) i TIFF, JPEG, JPEG 2000, PNM, PNG, BMP, TIFF (Raw, G3, G4, LZW, JPEG), AutoCAD DWF, JBIG, DjVu, DICOM, PCX, Postscript, EPS, sirovi podaci i još mnogo toga
Veličina V x Š x D & Težina	228 x 1425 x 507 mm (9 x 56 x 20 inča) 60 kg (132 lbs)
Kvalitet (min.)	ISO 19264-1 nivo B, FADGI ***.
Potrošnja energije	0.3 W P (Isključen) / 4.5 W P (Sleep) / 60 W P (Spreman) / 120 W P (Aktivan) (63% ispod zahteva ENERGY STAR)

Funkcije i karakteristike

- ▶ Skeniranje licem prema gore sa rotacijom u pokretu i modifikacijom slika bez ponovnog skeniranja. Automatizovani crop i deskew
- ▶ Za skeniranje visoke rezolucije do 44 inča (1118 mm) u širinu, rezolucija skenera 1200 x 1200 dpi
- ▶ Prikaz slika i modifikacije u realnom vremenu, bez ponovnog skeniranja
- ▶ Najbrže skeniranje u boji, 15 inča u sekundi pri 200 dpi
- ▶ Ekran osetljiv na dodir poboljšane verzije ScanWizard, PrintWizard i EasyScan
- ▶ Scan2USB za skeniranje na USB 3.0, Scan2Print za izlaz na bilo koji povezani štampač, Scan2Network za izlaz na bilo koji mrežni disk, Scan2FTP, Scan2Mail
- ▶ 7" ugrađeni 1280 * 800 multitouch ekran u boji, opciono 21" full HD ekran osetljiv na dodir za pojednostavljen rad u opcionim paketima
- ▶ Samostalni uređaj sa sopstvenim integrisanim računarom
- ▶ Jednostavna instalacija preko Scan2Net® tehnologije



Odlični skenovi u boji do 48 inča širine skeniranja

WideTEK® 48 širokog formata CCD skener skenira do 48 inča (1220 mm) široke dokumente zapanjujuće brzo. Svetlo belo LED osvetljenje obezbeđuje dug životni vek i najbolje rezultate skeniranja. WideTEK® 48 nežno skenira zahvaljujući specijalnim transportnim valjcima koji služe kao tačke pritiska obezbeđujući bezbedan transport dokumenata. Novi pozadinski bubanj ni u jednom trenutku ne dodiruje staklenu ploču, izbegavajući ogrebotine i iskrivljenost dokumenata. Za dodatni kontrast na sepije i filmske dokumentarne dokumente, standardni crni bubanj se lako može zameniti sa belim bubnjem, bez potrebnih alata.

Funkcije i karakteristike

- ▶ Skeniranje licem prema gore sa rotacijom u letu i modifikacijom slika bez ponovnog skeniranja. Automatizovani crop i deskew
- ▶ Za skeniranje visoke rezolucije do 48 inča (1220 mm) u širinu, rezolucija skenera 1200 x 1200 dpi
- ▶ Prikaz slika i modifikacije u realnom vremenu, bez ponovnog skeniranja
- ▶ Najbrže skeniranje u boji, 15 inča u sekundi pri 200 dpi
- ▶ Ekran osetljiv na dodir poboljšane verzije ScanWizard, PrintWizard i EasyScan
- ▶ Tehnologija kamere bez prašine, LED osvetljenje, čvrst čelični krevet za skeniranje dokumenata
- ▶ 7" ugrađeni 1280 * 800 multitouch ekran u boji, opciono 21" full HD ekran osetljiv na dodir
- ▶ Scan2USB za skeniranje na USB 3.0, Scan2Print za izlaz na bilo koji povezani štampač, Scan2Network za izlaz na bilo koji mrežni disk, Scan2FTP, Scan2Mail
- ▶ Jednostavna instalacija preko Scan2Net® tehnologije

Skener Optika	CCD kamera, skenira u boji, sivim tonovima, B&W
Rezolucija	Rezolucija skenera 1200 x 1200 dpi Optička rezolucija 1200 x 600 dpi 9600 x 9600 dpi interpolirano (opcionarno)
Veličina dokumenta	1270 mm (50 inča širine) skoro neograničena dužina u "beskrajnom režimu". Skenira 1220 mm (48 inča) širine
Brzina skeniranja	200 dpi - 22.9 m/min (15 inča/s) 600 dpi - 7,6 m/min (5 inča/s)
Dubina boje	48-bitna boja, 16-bitni sivi tonovi
Scan izlaz	24-bitna boja, 8-bitni sivi tonovi, bitonski, poboljšani poluton
Izlazni formati	Multipage PDF (PDF / A) i TIFF, JPEG, JPEG 2000, PNM, PNG, BMP, TIFF (Raw, G3, G4, LZW, JPEG), AutoCAD DWF, JBIG, DjVu, DICOM, PCX, Postscript, EPS, sirovi podaci i još mnogo toga
Veličina V x Š x D & Težina	228 x 1425 x 507 mm (9 x 56 x 20 inča) 60 kg (132 lbs)
Kvalitet (min.)	ISO 19264-1 nivo B, FADGI ***
Potrošnja energije	0.3 W P (Isključen) / 4.5 W P (Sleep) / 60 W P (Spreman) / 120 W P (Aktivan) (63% ispod zahteva ENERGY STAR)

WideTEK® 36CL-Screen-Bridge

Most monitora koji štedi prostor za maksimalnu efikasnost u malom prostoru

WideTEK® 36 / 48CL-SCREEN-BRIDGE omogućava pozicioniranje full HD 21" ekrana osetljivog na dodir na vrhu bilo kog WideTEK® 36CL ili 48CL skenera. Most monitora je montiran na bočne strane skenera i proteže se preko vrha, ostavljajući dovoljno prostora za dokumente koji se vraćaju na prednju stranu. Zbog jedinstvenog načina montaže, most ne zahteva nikakav dodatni otisak.

Monitor uključuje 16: 9 full HD (1920 x 1080) rezoluciju i visok kontrastni odnos 3.000: 1. U kombinaciji sa širokim (178 ° / 178 °) uglom gledanja, idealan je za efikasno rukovanje poslom, uključujući preglede visoke rezolucije.



Pogled sa zadnje strane inteligentnog konektora i kablovskih vodiča

Funkcije i karakteristike

- ▶ Pokreće softver za kontrolu skenera ScanWizard na modernom multitouch Full HD ekranu sa 1920 x 1080 piksela
- ▶ Zoom i pan skenirane slike u realnom vremenu kao na pametnom telefonu
- ▶ Put papira i servisni položaj skenera nisu ometani
- ▶ Mnoštvo opcija za montažu za različite pozicije ekrana
- ▶ Vreme montaže je manje od 20 minuta, potreban je samo jedan alat
- ▶ Inteligentno rukovanje kablovima usmerava sve kablove uredno na leđa
- ▶ Dve verzije, za WideTEK® 36CL i WideTEK® 48CL skenera
- ▶ Potrošnja energije samo 20VA (tipično), ENERGYSTAR kompatibilan





Kompaktni skener u boji CIS-a po najpovoljnijoj ceni

WideTEK® 36CL je daleko najbrži CIS skener u boji na tržištu, koji radi na 10 inča u sekundi na 200 dpi u punoj boji. Pravi samostalni sistem po najnižoj mogućoj ceni. U punoj širini od 36" i 600 dpi rezolucije, skener i dalje radi na 1.7 inča u sekundi. Sivi tonovi i binarne brzine su udvostručene, ali brzina može biti ograničena na skeniranje krhkih, vrednih dokumenata. WideTEK® 36CL je sposoban da skenira direktno na FTP servere, vruće fascikle, USB diskove preko USB 3.0 porta, na cloud aplikacije na Internetu ili direktno kopiranje na štampače, bez potrebe za dodatnim računarom.

Funkcije i karakteristike

- ▶ Skeniranje licem prema gore sa rotacijom u hodu i modifikacijom slika bez ponovnog skeniranja. Automatizovani crop i deskew
- ▶ LED lampe, bez zagrevanja, IR / UV free
- ▶ 7" ugrađeni 1280 * 800 multitouch ekran u boji, opciono 21" full HD ekran osetljiv na dodir
- ▶ Scan2USB za skeniranje na USB 3.0, Scan2Print za izlaz na bilo koji povezani štampač, Scan2Network za izlaz na bilo koji mrežni disk, Scan2FTP, Scan2Mail
- ▶ Ekran osetljiv na dodir poboljšane verzije ScanWizard, PrintWizard i EasyScan
- ▶ LED osvetljenje, čvrst čelični krevet za skeniranje dokumenata
- ▶ Najbrže skeniranje u boji: 10 inča / sekundi na 200 dpi, pune širine
- ▶ Jednostavna instalacija preko Scan2Net® tehnologije

Skener Optika	CIS kamera, skenira u boji, sivim tonovima, B&W
Rezolucija	Rezolucija skenera 1200 x 1200 dpi 9600 x 9600 dpi interpolirano (opciono)
Veličina dokumenta	965 mm (38 inča) širina, skoro neograničena dužina Skenira 915 mm (36 inča) širine
Brzina skeniranja	200 dpi - 15 m / min (10 inča / s) u boji 600 dpi - 8 m / min (5 inča / s) u sivim tonovima
Dubina boje	48-bitna boja, 16-bitni sivi tonovi
Scan izlaz	24-bitna boja, 8-bitni sivi tonovi, bitonski, poboljšani poluton
Izlazni formati	Multipage PDF (PDF / A) i TIFF, JPEG, JPEG 2000, PNM, PNG, BMP, TIFF (Raw, G3, G4, LZW, JPEG), AutoCAD DWF, JBIG, DjVu, DICOM, PCX, Postscript, EPS, Sirovi podaci
Veličina V x Š x D & Težina	170 x 1088 x 358 mm (6,7 x 42,8 x 14,1 inča) 16,5 kg (37 cm)
Kvalitet (min.)	ISO 19264-1 nivo B, FADGI ***.
Potrošnja energije	0.3 W P (Isključen) / 2.8 W P (Sleep) / 25 W P (Spreman) / 45 W P (Aktivan) (65% ispod zahteva ENERGY STAR)

Briljantne slike sa visokom preciznošću boja, brzo i efikasno

WideTEK® 48CL je daleko najbrži 48-inčni CIS skener u boji na tržištu, koji proizvodi kvalitetne slike na 10 inča u sekundi sa 150 dpi u punoj boji. U punoj širini od 48 "i 1200 dpi rezolucije, skener i dalje radi na 0.83 inča u sekundi. Brzine skeniranja su utrostručene u crno-belim i sivim tonovima režima ali brzina može biti ograničena ako je potrebno za skeniranje krhke, vredne dokumentacije. WideTEK® 48CL ima ono što je potrebno za rad u proizvodnom okruženju 24/7, dok je i dalje među skenerima sa najnižim cenama svoje veličine na tržištu.



Skener Optika	CIS kamera, skenira u boji, sivim tonovima, B&W
Rezolucija	Rezolucija skenera 1200 x 1200 dpi 9600 x 9600 dpi interpolirano (opcionally)
Veličina dokumenta	Širina 1270 mm (50 inča), više od 65 m (200 ft) maks. dužina skeniranja Skenira 1220 mm (48 inča) širine
Brzina skeniranja	200 dpi - 11,4 m / min (7,5 inča / s) u boji 600 dpi - 5.8 m / min (3.8 inča / s) u sivim tonovima
Dubina boje	48-bitna boja, 16-bitni sivi tonovi
Scan izlaz	24-bitna boja, 8-bitni sivi tonovi, bitonski, poboljšani poluton
Izlazni formati	Multipage PDF (PDF / A) i TIFF, JPEG, JPEG 2000, PNM, PNG, BMP, TIFF (Rav, G3, G4, LZV, JPEG), AutoCAD DVF, JBIG, DjVu, DICOM, PCKS, Postscript, EPS, Sirovi podaci
Veličina V x Š x D & Težina	170 x 1418 x 358 mm (6.7 x 55.8 x 14.1 inča) 29 kg (64 lbs)
Kvalitet (min.)	ISO 19264-1 nivo B, FADGI ***.
Potrošnja energije	0.3 W P (Isključen) / 6.5 W P (Sleep) / 30 W P (Spreman) / 50 W P (Aktivan) (46% ispod zahteva ENERGY STAR)

Funkcije i karakteristike

- ▶ Skeniranje licem prema gore sa rotacijom u hodu i modifikacijom slika bez ponovnog skeniranja. Automatizovani crop i deskew
- ▶ LED lampe, bez zagrevanja, IR / UV free
- ▶ Prikaz slika i modifikacije u realnom vremenu bez ponovnog skeniranja
- ▶ Scan2USB za skeniranje na USB 3.0, Scan2Print za izlaz na bilo koji povezani štampač, Scan2Network za izlaz na bilo koji mrežni disk, Scan2FTP, Scan2Mail
- ▶ Ekran osetljiv na dodir poboljšane verzije ScanWizard, PrintWizard i EasyScan
- ▶ LED osvetljenje, čvrst čelični krevet za skeniranje dokumenata
- ▶ 7" ugrađeni 1280 * 800 multitouch ekran u boji, opcioni 21" Full HD ekran osetljiv na dodir za lakši rad u opcionim paketima
- ▶ Najbrže skeniranje pri 200 dpi u boji: 11,4 m / min (7,5 inča / sec)
- ▶ Jednostavna instalacija preko Scan2Net® tehnologije



Ekstra širok Boja CIS feed skener za dokumente do 60 inča

WideTEK® 60CL-600 je daleko najbrži 60 inčni CIS skeniranje u boji na tržištu, proizvodeći kvalitetne slike na 8 inča u sekundi sa 150 dpi u punoj boji. U punoj širini rezolucije od 60" i 600 dpi, skener i dalje radi brzinom od 1 inča u sekundi.

Kroz reinženjering i korišćenje najnaprednijih CIS modula, WideTEK® 60CL skenira dokumente širine do 61,85 inča sa maksimalnom širinom skeniranja od 60 inča, stvarajući izuzetno oštre slike pri izuzetnim brzinama, sa preciznošću boja superiornom u odnosu na konkurentske CCD skenere. WideTEK® 60CL prevazilazi FADGI smernice i u skladu je sa ISO 19264-1 standardom.

Funkcije i karakteristike

- ▶ Skeniranje licem prema gore, rotacija u hodu i modifikacija slika bez ponovnog skeniranja. Automatizovani crop i deskew
- ▶ Debeli mediji, podrška do 12 mm (0.5 inča)
- ▶ 7" ugrađeni 1280 * 800 multitouch ekran u boji, opciono 21" Full HD ekran osetljiv na dodir, podno postolje i hvatač papira uključeni
- ▶ Scan2USB za skeniranje na USB 3.0, Scan2Print za izlaz na bilo koji povezani štampač, Scan2Network za izlaz na bilo koji mrežni disk, Scan2FTP, Scan2Mail
- ▶ Ekran osetljiv na dodir poboljšane verzije ScanWizard, PrintWizard i EasyScan
- ▶ LED osvetljenje, čvrst čelični krevet za skeniranje dokumenata
- ▶ Najbrže skeniranje u boji: 6 inča / sekundi na 200 dpi, pune širine
- ▶ Jednostavna instalacija preko Scan2Net® tehnologije

Skener Optika	CIS kamera, skenira u boji, sivim tonovima, B&W
Rezolucija	Rezolucija skenera 1200 x 1200 dpi 9600 x 9600 dpi interpolirano (opciono)
Veličina dokumenta	1570 mm (61.85 inča) širina, skoro neograničena dužina Skenira 1524 mm (60 inča) širine
Brzina skeniranja	200 dpi - 9.1 m / min (6 inča / s) u boji 600 dpi - 1,5 m / min (1 inč / s) u boji
Dubina boje	48-bitna boja, 16-bitni sivi tonovi
Scan izlaz	24-bitna boja, 8-bitni sivi tonovi, bitonski, poboljšani poluton
Izlazni formati	Multipage PDF (PDF / A) i TIFF, JPEG, JPEG 2000, PNM, PNG, BMP, TIFF (Rav, G3, G4, LZV, JPEG), AutoCAD DVF, JBIG, DjVu, DICOM, PCKS, Postscript, EPS, Sirovi podaci
Veličina V x Š x D & Težina	170 x 1697 x 358 mm (6.7 x 66.8 x 14.1 inča) 35 kg (77 cm)
Kvalitet (min.)	ISO 19264-1 nivo B, FADGI ***
Potrošnja energije	0.3 W P (Isključen) / 6.5 W P (Sleep) / 30 W P (Spreman) / 50 W P (Aktivan) (46% ispod zahteva ENERGY STAR)

Potpuno opremljeno MFP rešenje velikog formata bez kompromisa

PrintWizard pretvara svaki WideTEK® skener u moćni MFP sistem dodavanjem štampača po vašem izboru. PrintWizard je proširenje ScanWizard-a i dodaje mu funkciju štampanja i kopiranja. PrintWizard održava potpunu kontrolu nad svim karakteristikama priloženog štampača, čak i svojstva papira ili nivo dostupnog mastila su vidljivi bez potrebe da fizički pristupite štampaču.

Šabloni

ScanWizard i PrintWizard svaki imaju pet unapred definisanih šablona skenera i štampača koji pomažu manje iskusnom korisniku da izabere prave postavke. Podešavanja definisana šablonima kao i njihova imena mogu se menjati i novi šabloni se mogu dodati kako bi odgovarali drugim aplikacijama.

Dugme za kopiranje

Dugme za kopiranje je takođe slobodno podesivo i omogućava funkciju kopiranja jednim dugmetom, koristeći bilo koji od šablona. Ovo čini kopiranje skupa velikih dokumenata jednostavnim zadatkom za sve.

ScanWizard

ScanWizard je kontrolni centar skenera i radi na ugrađenom 64bit Linux PC-u, čineći eksterni računar zastareo. Njime se upravlja preko opcionog spoljnog ekrana osetljivog na dodir, ali mu se može pristupiti i bilo kojim veb pretraživačem preko IP adrese skenera.

Funkcionalnost ScanWizard-a uključuje:

- Automatska detekcija širine i položaja dokumenta
- Mogućnost crop i deskew-a čak i na dugim dokumentima
- Virtuelno ponovno skeniranje da promenite parametre skeniranja u hodu bez ponovnog fizičkog skeniranja.
- Slanje slika na USB, SMB, FTP ili u mreži.



Spremni za rad MFP paketi, direktan pristup

- ▶ WideTEK 36CL-MF1 za Canon TX serije štampača
- ▶ WideTEK 36CL-MF2 za Canon TDS / LFP štampače
- ▶ WideTEK 36CL-MF3 za štampače HP DesignJet i PageWide serije
- ▶ WideTEK 36CL-MF4 za Epson velikog formata serije štampača
- ▶ WideTEK 36CL-MF5 za štampače Canon TM serije



Produktivno i moćno MFP rešenje

WideTEK® 36CL-MF skener čini osnovu svih MF rešenja i najbrže, najproduktivnije MFP rešenje širokog formata na tržištu, radi na 10 inča u sekundi na 200 dpi u punoj boji, po najnižoj mogućoj ceni. U punoj širini od 36" i 600 dpi rezolucije, skener i dalje radi na 1.7 inča u sekundi. WideTEK® 36CL-MF je najbolji izbor za izgradnju moćnog i kvalitetnog MFP-a sa integrisanim štampačem, specifičnim postoljem za štampač, visokim postoljem ili samostalnim postoljem. Sva MFP rešenja dolaze sa ugrađenom funkcijom kalibracije boja zatvorene petlje koja proizvodi najbolje moguće kopije na odabranoj kombinaciji štampača i papira.

Funkcije i karakteristike

- ▶ Skeniranje licem prema gore sa rotacijom u hodu i modifikacijom slika bez ponovnog skeniranja. Automatizovani crop & deskew.
- ▶ Ugrađena funkcija kalibracije boja zatvorene petlje za najbolje moguće kopije
- ▶ LED lampe, bez zagrevanja, IR / UV free
- ▶ Veliki 21 "Full HD ekran osetljiv na dodir u boji za jednostavno rukovanje u opcionim paketima
- ▶ Scan2USB, FTP, SMB i mreža. Kopira i e-poštu direktno. Ekran osetljiv na dodir omogućen ScanWizard, PrintWizard i Easyscan
- ▶ LED osvetljenje, čvrst čelični krevet za skeniranje dokumenata
- ▶ Najbrže skeniranje u boji: 10 inča / sekundi na 200 dpi, pune širine
- ▶ Jednostavna instalacija preko Scan2Net® tehnologije

Skener Optika	CIS kamera, skenira u boji, sivim tonovima, B&W
Rezolucija	Rezolucija skenera 1200 x 1200 dpi 9600 x 9600 dpi interpolirano (opcionarno)
Veličina dokumenta	965 mm (38 inča) širina, skoro neograničena dužina Skenira 915 mm (36 inča) širine
Brzina skeniranja	200 dpi - 15 m / min (10 inča / s) u boji 600 dpi - 8 m / min (5 inča / s) u sivim tonovima
Dubina boje	48-bitna boja, 16-bitni sivi tonovi
Scan izlaz	24-bitna boja, 8-bitni sivi tonovi, bitonski, poboljšani poluton
Izlazni formati	Multipage PDF (PDF / A) i TIFF, JPEG, JPEG 2000, PNM, PNG, BMP, TIFF (Raw, G3, G4, LZW, JPEG), AutoCAD DWF, JBIG, DjVu, DICOM, PCX, Postscript, EPS, Sirovi podaci
Veličina V x Š x D & Težina	170 x 1088 x 358 mm (6,7 x 42,8 x 14,1 inča) 16,5 kg (37 lbs)
Kvalitet (min.)	ISO 19264-1 nivo B, FADGI ***
Potrošnja energije	0.3 W P (Isključen) / 2.8 W P (Sleep) / 25 W P (Spreman) / 45 W P (Aktivan) (65% ispod zahteva ENERGY STAR)

WideTEK® 36CL-MF1

Za štampače Canon TX serije

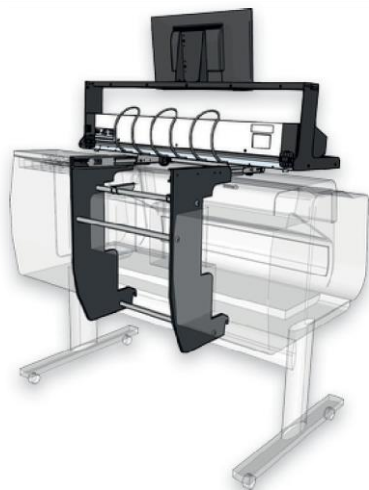

WideTEK® 36CL-600-MF1 montira se na vrh Canon TX3100/4100 ili iPF 4100(S) štampača širokog formata. Zajedno sa integrisanim 64bit Linux-PC i 21 inčni ekran osetljiv na dodir, rezultat je ekonomično MFP rešenje, sa najbržim i najboljim mogućnostima skeniranja u industriji.

WideTEK® 36CL-600-MF1 uključuje Canon TKS štand, koji je razvijen specijalno za štampače TKS serije, kako bi ovom MFP rešenju dao najmanji mogući otisak. Takođe poseduje ugrađenu funkciju kalibracije boja zatvorene petlje, proizvedeći najbolje moguće kopije za odabranu kombinaciju štampača i papira. Izaberite tip medija, kvalitet štampe i još mnogo toga i gledajte nivoe mastila preko integrisane funkcionalnosti štampača u ScanWizard-u. Svi potrebni tasteri softverskih opcija su fabrički instalirani, što ovo čini najjednostavnijim MFP rešenje za implementaciju.

WideTEK® 36CL-MF5

Za štampače Canon TM serije



WideTEK® 36CL-600-MF5 montira na vrhu Canon TM 300/305 serije štampača. Zajedno sa integrisanim 64bit Linux-PC i 21 inčni ekran osetljiv na dodir, rezultat je ekonomično MFP rešenje, sa najboljim mogućnostima skeniranja u industriji.

WideTEK® 36CL-600-MF5 uključuje Canon TM montažne nosače za štampače TM serije, kako bi ovom MFP rešenju pružio najmanji mogući otisak. Za razliku od standardnog MFP rešenja kompanije Canon, ovaj skener nije ograničen. Skenira sa ili bez štampača i šalje slike na SMB, FTP, mrežu ili čak druge štampače. Rešenje WideTEK® 36CL-600-MF5 takođe ima ugrađenu funkciju kalibracije boja zatvorene petlje, proizvedeći najbolje moguće kopije za odabranu kombinaciju štampača i papira.

WideTEK® 36CL-600-MF2 za Canon TDS / LFP štampače

WideTEK® 36CL-600-MF2 je samostojeći skener koji skenira, kopira i arhivira dokumente velikom brzinom zajedno sa svim Canon štampačima širokog formata. WideTEK® 36CL-600-MF2 poseduje ugrađenu funkciju kalibracije boja zatvorene petlje, proizvodeći najbolje moguće kopije za odabranu kombinaciju štampača i papira. Zajedno sa integrisanim 64-bitnim Linux računarom i 21-inčnim ekranom osetljivim na dodir, rezultat je ekonomično MFP rešenje, sa najboljim mogućnostima skeniranja u industriji.

WideTEK® 36CL-600-MF3 za HP DesignJet i PageWide štampači

Ako planirate MFP rešenje sa štampačem HP DesignJet ili PageWide serije, ili želite da zamenite stari skener u postojećem MFP sistemu, **WideTEK® 36CL-600-MF3** je daleko najbrži CIS skener u boji na tržištu, koji radi na 10 inča u sekundi na 200 dpi u punoj boji, kao i sva WideTEK® 36CL-600-MF rešenja. Takođe poseduje 21-inčni ekran osetljiv na dodir i integrisani 64-bitni Linux računar.

WideTEK® 36CL-600-MF4 za Epson štampače velikog formata

Izgradite MFP sistem sa bilo kojim Epson štampačem velikog formata za skeniranje, kopiranje i arhiviranje pomoću **WideTEK® 36CL-600-MF4**, takođe izgrađenog na najbržem CIS skeneru u boji na tržištu, koji radi na 10 inča u sekundi pri 200 dpi u punoj boji. Sva WideTEK® 36CL-MF rešenja imaju 21-inčni ekran osetljiv na dodir i integrisani 64-bitni Linux računar, kao i ugrađenu funkciju kalibracije boja zatvorene petlje, proizvodeći najbolje moguće kopije za odabranu kombinaciju štampača i papira.



Novi **WideTEK®** stalak, **WT-STAND-ADJ** je potpuno podesiv stalak koji prihvata štampače bilo koje širine i visine do 1180 mm (46,5"). Visina postolja može se spustiti na 880 mm (34,5"). Podržava WideTEK® 36CL i WideTEK® 48CL skenere, koji kada se montiraju na postolje, mogu se pomerati prema napred na teleskopskim vodilicama. Dizajn nije samo veoma stabilan, ali takođe može nevidljivo držati napajanje, mrežni prekidač i produženje napajanja bar u zadnjem delu donje prečke.

Funkcije i karakteristike

- ▶ Najsvestranije MFP postolje u industriji
- ▶ Štampač bilo koje širine, visok do 1180 mm (46,5")
- ▶ Brza kopija na HP, Canon, Epson i Océ štampače
- ▶ Naslanja se na zid, izravnavava se preko podesivih nogu
- ▶ Blago pod uglom napred za praktičan pristup od strane operatera



BookTEK[®] 5 Predstavlja

Potpuno opremljeni, proizvodni skeneri knjiga u tri fleksibilna modela i dve veličine

Potpuno rekonstruisana, porodica BookTEK[®] 5 je nova generacija ekološki prihvatljivih, ergonomskih i jednostavnih skenera za knjige. Book-oko[®] 5 skeneri knjiga su prava rešenja skenera, a ne samo digicam montiran na skupom okviru. Specijalno dizajniran za brzo skeniranje i intuitivan rad, svi BookTEK[®] 5 skeneri knjiga pružaju profesionalne rezultate slike.

Funkcija Live Preview koristi drugu matričnu kameru za predstavljanje video prikaza uživo položaja dokumenta pre skeniranja.

Sledeća generacija BookTEK[®] porodice gornjih skenera knjiga

Rad u tamnom režimu, novo u BookTEK[®] 5 skeneru knjiga, poboljšava kvalitet skeniranja kroz manje refleksije svetlosti i poboljšava rad smanjenjem naprezanja očiju.

Višejezični rad, sa preko 20 jezika dostupnih za jedinstvene Scan2Net i ScanWizard korisničke interfejsse. Prilagodite interfejsse u skladu sa normama i standardima korporativnog identiteta.

Laserski potpomognuta korekcija preklopa knjiga efikasno smanjuje dosadne senke i izobličenja u sredini skenirane slike knjige kada operateri skeniraju debele vezane dokumente, što rezultira savršeno ravnom skeniranom slikom.

BookTEK[®] 5 V3



BookTEK[®] 5 V2



Prepun karakteristika i funkcionalnosti

BookTEK® 5 skener knjiga je toliko mali da se može postaviti na bilo koju radnu površinu ili radni prostor. Instalacija je jednostavna, skeniraćete u roku od nekoliko minuta nakon što ga izvadite iz kutije. Radi na najnovijem Scan2Net® firmveru, BookTEK® 5 porodica je prepuna toliko novih karakteristika i funkcija, da ćete želeći da ih sve zadržite za sebe.

Jedinstveno magnetno spojeno postolje za knjige omogućava korisnicima da digitalizuju knjige i dokumente tako što ih polažu ravno na krevet za skeniranje ili u V kolevku, pod uglom od 120°. Dve strane postolja su magnetno spojene tako da se preklop knjige može lako pomerati u sredini radi optimalnih rezultata skeniranja.

21-inčni Full HD multitouchekran omogućava operateru da kontroliše kvalitet slike i da čini modifikacije u hodu. Pritisnite i prevucite na ekranu osetljivom na dodir na isti način na koji bi na pametnom telefonu za zumiranje ili kretanje na slici tokom pregleda.

Postoje tri moguća položaja za pričvršćivanje ekrana osetljivog na dodir: na vratu skenera, na strani s konzerve bliže napred ili na strani skenera bliže pozadi, gde možete da podesite ugao monitora u različitim stepenima. Može se koristiti i nevezan, ležeći ravno pored skenera. Opciono se na vrat može montirati poseban ekran za pregled, ako je glavni dodir sa strane.

OCR option**	1.000	1.000	1.000
Scan2Pad®	1.000	✓	1.000
Foot Switch	1.000	✓	1.000
Full Coverage Warranty Basic + Kiosk	1.000	✓	✗
Full Coverage Warranty Professional	✗	✗	✓

✓ included at no extra cost
 1.000 optional, order separately
 ✗ not available for this model



Funkcije i karakteristike

- ▶ Jednostavno rukovanje sa tri dugmeta: Start - Skeniranje - Pošalji
- ▶ V-oblika magnetno spojena kolevka za knjige, skeniranje na ravnom ili V režim 120 - 180 stepeni
- ▶ Veliki 21 "Full HD multitouch ekran, 2. ekran za pregled opcion
- ▶ Rad u tamnom režimu poboljšava kvalitet skeniranja i poboljšava rad kroz manje refleksije svetlosti
- ▶ Funkcija pregleda uživo prikazuje položaj dokumenta u video zapisu uživo za optimalno postavljanje
- ▶ Laserski potpomognuta korekcija preklopa knjige, skeniranje vezanih dokumenata bez dosadnih senki
- ▶ Automatsko uklanjanje prstiju i palca, automatski crop i deskew
- ▶ Jednostavna instalacija preko Scan2Net® tehnologije



Dostupna su tri modela

U zavisnosti od potreba vaših potreba, izaberite **model BookTEK® 5 Basic, Kiosk ili Professional**. Ako vaši zahtevi vremenom postanu zahtevniji, možete nadograditi na sledeći nivo modela, štiteći svoju početnu investiciju, a istovremeno biti dovoljno fleksibilni za rast.

Basic	Kiosk	Professional
400 x 400 dpi	400 x 400 dpi	600 x 600 dpi
Opcionalno	1 godina garancije sa punom pokrivenošću	1 godina garancije sa punom pokrivenošću
DIN A2 + područje skeniranja (V2) DIN A3 + područje skeniranja (V3)	DIN A2 + područje skeniranja (V2) DIN A3 + područje skeniranja (V3)	DIN A2 + područje skeniranja (V2) DIN A3 + područje skeniranja (V3)
Ravno i V kolevka	Ravno i V kolevka	Ravno i V kolevka
21" Full HD multitouch ekran	21" Full HD multitouch ekran	21" Full HD multitouch ekran
Režim za pregled uživo	Režim za pregled uživo	Režim za pregled uživo
Laserski potpomognuta korekcija savijanja knjiga	Laserski potpomognuta korekcija savijanja knjiga	Laserski potpomognuta korekcija savijanja knjiga
Rad u tamnom režimu	Rad u tamnom režimu	Rad u tamnom režimu
Opcionalno	Nožni prekidač	Nožni prekidač
Opcionalno	Scan2Pad, Wi-Fi hotspot	Opcionalno
Opcionalno	Opcionalno	Klijentski interfejs

Basic



BookTEK® 5 Osnovni model je model ulaznog nivoa. Nudi istu funkcionalnost skeniranja i brzinu kao i drugi nivoi po najnižoj mogućoj ceni.

Model BookTEK® 5 Kiosk uključuje sve karakteristike osnovnog modela plus aplikaciju Scan2Pad za skeniranje i rad sa bilo kojim mobilnim uređajem, nožni prekidač i jednogodišnju Image Access garanciju sa potpunom pokrivenošću (Full Coverage). Do pet godina Full Coverage Garancije je opciono dostupno na svim modelima.

Model BookTEK® 5 Professional uključuje sve karakteristike osnovnog modela, ali ima veću rezoluciju od 600 dpi i klijentski interfejs za softver treće strane, kako bi zadovoljio najviše standarde kvaliteta. Takođe uključuje nožni prekidač i garanciju za punu pokrivenost za godinu dana.

Kiosk



Professional





Odličan kvalitet skeniranja po pristupačnoj ceni početnog nivoa

Potpuno rekonstruisan, **BookTEK® 5 V3** je najmanji od nove generacije ekološki prihvatljivih skenera knjiga jednostavnih za rukovanje. Dostupan u Basic, Kiosk ili Professional modelima, BookTEK® 5 V3 je pravo rešenje skenera, a ne samo digicam na skupom okviru.

Specijalno dizajniran kao samoposlužni skener za knjige za formate 50% veće od A3 (390 x 480 mm / 15,3 x 18,9 inča), daje profesionalne rezultate slike. BookTEK® 5 V3 skener knjiga je brz i jednostavan za rukovanje, pristupačan, ali sa snagom skenera za proizvodnju knjiga.

Funkcije i karakteristike

- ▶ Skener za knjige u boji za formate do A3 +, lako se može nadograditi na profesionalnu verziju od 600 dpi
- ▶ Magnetno spojena kolevka za knjigu u obliku slova V 120 - 180 stepeni
- ▶ Korekcija preklopa knjige, automatsko uklanjanje prstiju i palca, automatski crop & deskew i režim protiv refleksije
- ▶ Veliki 21" Full HD multitouch ekran, 2. ekran za pregled opcioni
- ▶ Ispunjava sve kriterijume FADGI *** i Metamorfoze Light smernice i ISO 19264-1 nivo B
- ▶ Čarobnjak za skeniranje za intuitivno samoposluživanje. Izlaz na FTP, poštu, SMB diskove, USB 3.0 port
- ▶ Scan2Pad / Scan2Mobile - bežični rad i skladištenje (opcionarno)
- ▶ Rad u tamnom režimu, podržano 20 jezika
- ▶ Digitalni balans boja, integrisani ICC profil
- ▶ Jednostavna instalacija preko Scan2Net® tehnologije

Skener Optika	CCD kamera, skenira u boji, sivim tonovima, B & W
Rezoluciju	Rezolucija skenera 400 x 400 dpi Rezolucija skenera 600 x 600 dpi (opcionarno)
Veličina dokumenta	390 x 480 mm (15.3 x 18.9 inča)
Najbrža brzina	A3+ @ 150 dpi: 0.8 sekundi
Dubina boje	48-bitna boja, 16-bitni sivi tonovi
Scan Izlaz	24-bitna boja, 8-bitni sivi tonovi, bitonal, poboljšani halftone
Izlazni formati	Multipage PDF (PDF / A) i TIFF, JPEG, JPEG 2000, PNM, PNG, BMP, TIFF (Raw, G3, G4, LZW, JPEG), AutoCAD DWF, JBIG, DjVu, DICOM, PCX, Postscript, EPS, Sirovi podaci
Veličina V x Š x D & Težina	720 x 510 x 540 mm (28 x 20 x 21 inča) 29 kg (64 lbs)
Kvalitet (min.)	ISO 19264-1 nivo B, FADGI ***, Metamorfoze Light
Potrošnja energije	0.3 W P (isključen) / 4.6 V W (Sleep) / 40 W P (Spreman / 110 W P (Aktivan)) (43% ispod zahteva ENERGY STAR)

Svestran arhivski skener sa samobalansirajućom kolevkom za knjige

BookTEK® 5 V3 Archive je savršen za projekte digitalizacije koji zahtevaju visok kvalitet i maksimalnu produktivnost. Originali veličine do A3 +, kao što su knjige, časopisi, poster, fascikle ili uvezani dokumenti svih vrsta, mogu se digitalizovati velikom brzinom i rešenjem do 600 dpi koristeći BookTEK® 5 V3 Archive. Kolevka za knjige omogućava savršeno skeniranje uz zaštitu vezivanja knjiga. Staklena ploča u obliku slova V može se ukloniti u nekoliko jednostavnih koraka. U zavisnosti od potreba, BookTEK® 5 V3 Archive se sada može koristiti sa ravnom staklenom pločom ili bez staklene ploče.



Skener Optika	CCD kamera, skenira u boji, sivim tonovima, bitonalnim, poboljšanim polutonovima
Rezoluciju	Rezolucija skenera 600 x 600 dpi
Veličina dokumenta	390 x 480 mm (15,3 x 18,9 inča), 50% više od DIN / ISO A3
Najbrža brzina	A3+ @ 150 dpi: 0.8 s
Dubina boje	48-bitna boja, 16-bitni sivi tonovi
Scan Izlaz	24-bitna boja, 8-bitni sivi tonovi, bitonski, poboljšani poluton
Izlazni formati	Multipage PDF (PDF / A) i TIFF, JPEG, JPEG 2000, PNM, PNG, BMP, TIFF (Raw, G3, G4, LZW, JPEG), AutoCAD DWF, JBIG, DjVu, DICOM, PCX, Postscript, EPS, Sirovi podaci
Veličina V x Š x D & Težina	840 x 585 x 625 mm (33 x 23 x 24,5 inča) 48,5 kg (107 lbs)
Kvalitet (min.)	ISO 19264-1 nivo B, FADGI ***, Metamorfoze Light
Potrošnja energije	0.5 W P (Isključeno) / 1.5 W P (Sleep) / 40 W P (Spreman) / 110 W P (Aktivan)

Funkcije i karakteristike

- ▶ Skener za knjige u boji za formate do A3+, 600 dpi za očuvanje kvalitetnih slika
- ▶ Samopodešavajuća postolja za knjige u obliku slova V 120-180 stepeni, podizanja 10 cm, Staklena ploča u obliku slova V za savršeno skeniranje, ravna staklena ploča opciono
- ▶ Korekcija preklopa knjige, automatsko uklanjanje prstiju i palca, automatski crop & deskew i režim protiv refleksije
- ▶ Veliki 21 "full HD multitouch ekran u boji za pojednostavljen rad
- ▶ Ispunjava sve kriterijume FADGI *** i Metamorfoze Light smernice i ISO 19264-1 nivo B
- ▶ Čarobnjak za skeniranje za intuitivno samoposluživanje. Izlaz na FTP, poštu, SMB diskove, USB 3.0 port
- ▶ Scan2Pad / Scan2Mobile - bežični rad i skladištenje (opcionalno)
- ▶ Rad u tamnom režimu, podržano 20 jezika
- ▶ Digitalni balans boja, integrisani ICC profil
- ▶ Jednostavna instalacija preko Scan2Net® tehnologije



Funkcije i karakteristike

- ▶ Skener za knjige u boji za formate do A2+, lako se može nadograditi na 600 dpi Professional verzija
- ▶ Magnetno spojena knjiga kolevka u obliku slova V 120 - 180 stepeni
- ▶ Korekcija knjiga, automatsko uklanjanje prstiju i palca, automatski crop & deskew i režim protiv refleksije
- ▶ Veliki 21 "Full HD multitouch ekran, 2· ekran za pregled opcioni
- ▶ Ispunjava sve kriterijume FADGI *** i Metamorfoze Light smernice i ISO 19264-1 nivo B
- ▶ Čarobnjak za skeniranje za intuitivno samoposluživanje. Izlaz na FTP, pošta, SMB diskovi, dva USB 3.0 porta
- ▶ Scan2Pad / Scan2Mobile - bežični rad i skladištenje (opcionarno)
- ▶ Rad u tamnom režimu, podržano 20 jezika
- ▶ Digitalni balans boja, integrisani ICC profil
- ▶ Jednostavna instalacija preko Scan2Net® tehnologije

Nadzemni skener za knjige i dokumente do A2+, brz, oštar i pametan

BookTEK® 5 V2 skener knjiga sada skenira brže i pruža najkvalitetnije rezultate slike, a nudi pametne, nove funkcionalnosti. To je pravo rešenje skenera, a ne samo digicam montiran na troškovnom okviru. BookTEK® 5 V2 je specijalno dizajniran kao samostalni skener za knjige za formate 14 % veće od A2 (460 x 620 mm ili 18 x 24 inča), intuitivan ugrađen operativni sistem. Njegov modularni koncept proizvoda omogućava jednostavnu nadogradnju sa osnovnog modela na verziju kioska ili na Professional verziju, u zavisnosti od vašeg budžeta i zahteva za skeniranjem.

Skener Optika	CCD kamera, skenira u boji, sivim tonovima, B & V
Rezoluciju	Rezolucija skenera 400 x 400 dpi Rezolucija skenera 600 x 600 dpi (opcionarno)
Veličina dokumenta	460 x 620 mm (18 x 24 inča)
Najbrža brzina	A2+ @ 150 dpi: 0.9 sekundi
Dubina boje	48-bitna boja, 16-bitni sivi tonovi
Scan izlaz	24-bitna boja, 8-bitni sivi tonovi, bitonski, poboljšani poluton
Izlazni formati	Multipage PDF (PDF / A) i TIFF, JPEG, JPEG 2000, PNM, PNG, BMP, TIFF (Raw, G3, G4, LZW, JPEG), AutoCAD DWF, JBIG, DjVu, DICOM, PCX, Postscript, EPS, Sirovi podaci
Veličina V x Š x D & Težina	720 x 655 x 645 mm (28 x 26 x 25 inča) 33 kg (73 lbs)
Kvalitet (min.)	ISO 19264-1 nivo B, FADGI ***, Metamorfoze Light
Potrošnja energije	0.3 W P (Isključen) / 4.6 W P (Sleep) / 40 W P (Spreman) / 110 W P (Aktivan) (43% ispod zahteva ENERGY STAR)

Svestran arhivski skener sa samobalansirajućom kolevkom za knjige

BookTEK® 5 V2 Archive je savršen za projekte digitalizacije koji zahtevaju visok kvalitet i maksimalnu produktivnost. Originali veličine do A2 +, kao što su knjige, časopisi, poster, fascikle ili uvezani dokumenti svih vrsta, mogu se digitalizovati velikom brzinom i rezolucijom do 600 dpi koristeći BookTEK® 5 V2 Archive. Kolevka za knjige omogućava savršene skeniranje uz zaštitu vezivanja knjiga. Staklena ploča u obliku slova V može se ukloniti u nekoliko jednostavnih koraka. U zavisnosti od potreba, BookTEK® 5 V2 Archive se sada može koristiti sa ravnom staklenom pločom ili uopšte bez staklene ploče.



Skener Optika	CCD kamera, skenira u boji, sivim tonovima, bitonalnim, poboljšanim polutonovima
Rezoluciju	Rezolucija skenera 600 x 600 dpi
Veličina dokumenta	460 x 620 mm (18 x 24 inča), 14% više od DIN / ISO A2
Najbrža brzina	A2+ @ 150 dpi: 0.9 s
Dubina boje	48-bitna boja, 16-bitni sivi tonovi
Scan Izlaz	24-bitna boja, 8-bitni sivi tonovi, bitonski, poboljšani poluton
Izlazni formati	Multipage PDF (PDF / A) i TIFF, JPEG, JPEG 2000, PNM, PNG, BMP, TIFF (Raw, G3, G4, LZW, JPEG), AutoCAD DWF, JBIG, DjVu, DICOM, PCX, Postscript, EPS, Sirovi podaci
Veličina V x Š x D & Težina	870 x 730 x 670 mm (35 x 29 x 26 inča) 53 kg (117 lbs)
Kvalitet (min.)	ISO 19264-1 nivo B, FADGI ***, Metamorfoze Light
Potrošnja energije	0.5 W P (Isključeno) / 1.5 W P (Sleep) / 40 W P (Spreman) / 110 W P (Aktivan)

Funkcije i karakteristike

- ▶ Skener za knjige u boji za formate do A2+, 600 dpi za očuvanje kvalitetnih slika
- ▶ Samopodešavajuća postolja za knjige u obliku slova V 120-180 stepeni, podizanja 10 cm, Staklena ploča u obliku slova V za savršena skeniranja, ravna staklena ploča opcionalno
- ▶ Korekcija preklopa knjige, automatsko uklanjanje prstiju i palca, automatski crop & deskew i režim protiv refleksije
- ▶ Veliki 21" full HD multitouch ekran u boji za pojednostavljen rad
- ▶ Ispunjava sve kriterijume FADGI *** i Metamorfoze Light smernice i ISO 19264-1 nivo B
- ▶ Čarobnjak za skeniranje za intuitivno samoposluživanje. Izlaz na FTP, poštu, SMB diskove, USB 3.0 port
- ▶ Scan2Pad / Scan2Mobile - bežični rad i skladištenje (opcionalno)
- ▶ Rad u tamnom režimu, podržano 20 jezika
- ▶ Digitalni balans boja, integrisani ICC profil
- ▶ Jednostavna instalacija preko Scan2Net® tehnologije



Napomena: Ovaj proizvod nije dostupan u Severnoj Americi.

Funkcije i karakteristike

- ▶ Skener u boji za formate do A2 +, 600 x 600 dpi
- ▶ Postolje za knjige u obliku slova V 120 - 180 stepeni
- ▶ Staklena ploča u obliku slova V na motorni pogon za savršene skeniranje
Ravna staklena ploča opcionalno
- ▶ Otvoreni klijentski interfejs za snimanje softverskih rešenja
- ▶ Premašuje FADGI *** smernice, ISO 19264-1
- ▶ Režim fascikle za skeniranje kompletnih fascikli datoteka
- ▶ Korekcija preklopa knjige, automatsko uklanjanje prstiju i palca, automatski crop i režim protiv refleksije
- ▶ Digitalni balans boja, integrisani ICC profil
- ▶ Jednostavna instalacija preko Scan2Net® tehnologije

Kvalitetan proizvodni sistem sa motorizovanom staklenom pločom

Poluautomatski **skener knjiga BookTEK® 5 V2** pogodan je za projekte digitalizacije koji zahtevaju visok kvalitet i maksimalnu produktivnost čak i u 24/7 radu. Originali veličine do A2 +, kao što su knjige, časopisi, poster ili uvezani dokumenti svih vrsta, mogu se digitalizovati velikom brzinom i maksimalnom rezolucijom od 600 dpi. Jedinstvena samo-balansirajuća postolja za knjige u obliku slova V omogućava skeniranje bez izobličenja uz zaštitu vezivanja knjige. Staklena ploča u obliku slova V obezbeđuje tačno pozicioniranje na preklopu knjige i po potrebi se može ukloniti bez posebnih alata ili obuke.

Skener Optika	CCD kamera, skenira u boji, sivim tonovima, B&W
Rezolucija	Rezolucija skenera 600 x 600 dpi
Velicina dokumenta	460 x 620 mm (18 x 24.4 inča), 14% više od DIN / ISO A2
Najbrža brzina	A2+ @ 150 dpi: 0.9 s
Dubina boje	48-bitna boja, 16-bitni sivi tonovi
Scan izlaz	24-bitna boja, 8-bitni sivi tonovi, bitonski, poboljšani poluton
Izlazni formati	Multipage PDF (PDF / A) i TIFF, JPEG, JPEG 2000, PNM, PNG, BMP, TIFF (Raw, G3, G4, LZW, JPEG), AutoCAD DWF, JBIG, DjVu, DICOM, PCX, Postscript, EPS, Sirovi podaci
Velicina V x Š x D & Težina	900 x 880 x 860 mm (35.4 x 34.6 x 33.9 inča) 109 kg (240 lbs)
Kvalitet (min.)	ISO 19264-1 nivo B, FADGI *** kompatibilan, Metamorfoze svetlo
Potrošnja energije	16.5 W P (sleep) / 75 W P (spreman) / 150 W P (Aktivno)

A1+ skener za knjige sa maksimalnom brzinom i kvalitetom

BookTEK® 5 V1A Professional je skener širokog formata po izboru za formate više od DIN A1+ do 25x36". Koristeći najsavremeniju tehnologiju kamere Image Access-a, vreme skeniranja je samo 4 sekunde u rezoluciji od 600 dpi, sa uključenim svim poboljšanjima slike. Vreme ciklusa je manje od 8 sekundi, uključujući i sve pokrete staklene ploče. Postolje za knjige BookTEK® 5V1A je najsvestranije u industriji, podržavajući potpuno otvorene knjige na 180 ° sa ili bez staklene ploče, kao i delimično otvorene knjige preko kolevke za knjige u obliku slova V, sve u jednom uređaju. Ploče za postolje knjiga mogu se razdvojiti

Za smeštaj knjiga sa širinom kičme do 20 cm / 8 "sa staklenom pločom i 25 cm / 10" bez staklene ploče, podržavajući knjige težine do 30 kg ili 65 lbs.



Skener Optika	CCD kamera, skenira u boji, sivim tonovima, B & V
Rezolucija	Rezolucija skenera 600 x 600 dpi
Veličina dokumenta	635 x 914 mm (25 x 36 inča), 16% više od DIN / ISO A1
Najbrža brzina	A1+ @ 150 dpi: 1.2 sekundi
Dubina boje	48-bitna boja, 16-bitni sivi tonovi
Scan izlaz	24-bitna boja, 8-bitni sivi tonovi, bitonski, poboljšani poluton
Izlazni formati	Multipage PDF (PDF / A) i TIFF, JPEG, JPEG 2000, PNM, PNG, BMP, TIFF (Raw, G3, G4, LZW, JPEG), AutoCAD DWF, JBIG, DjVu, DICOM, PCX, Postscript, EPS, Sirovi podaci
Veličina V x Š x D & Težina	1160 x 900 x 900 mm (46 x 35 x 35 inča) 90 kg (198 lbs)
Kvalitet (min.)	ISO 19264-1 nivo B, FADGI *** Metmorfoze Light
Potrošnja energije	0.3 W P (Isključen) / 4.6 W P (Sleep) / 40 W P (Spreman) / 110 W P (Aktivan) (33% ispod zahteva ENERGY STAR)

Funkcije i karakteristike

- ▶ Skener za knjige u boji za DIN / ISO A1 + 16%, 600 x 600 dpi
- ▶ 2 sec za A1+ skeniranje @ 300 dpi, min. vreme ciklusa 5 sekundi.
- ▶ 180° i 140° skeniranje u obliku slova V sa/bez staklene ploče, Sve u jednom uređaju
- ▶ Postolje za knjige podržava knjige do 30 kg / 70 lbs
- ▶ Motorizovana automatska staklena ploča može da podigne 20 cm / 8" i otvori do potpune vertikale
- ▶ Auto režim pokreće automatsko skeniranje, ručni režim bez napora za skeniranje osetljivih predmeta
- ▶ Korekcija knjiga, automatsko uklanjanje prstiju i palca, automatski crop i deskew, i režim protiv refleksije
- ▶ Digitalni balans boja, integrisani ICC profil
- ▶ Jednostavna instalacija preko Scan2Net® tehnologije



Funkcije i karakteristike

- ▶ Skener za knjige u boji za formate do A1+, sposoban za skeniranje veoma debelih knjiga visine 350 mm (ili 500 mm, opciono)
- ▶ Nežna, zaštitna kolevka u obliku slova V 140 - 180 stepeni
- ▶ 27" 4K displej
- ▶ Staklena ploča za savršene skenove, motorizovana za automatsko ili poluautomatsko skeniranje
- ▶ Otvoreni klijentski interfejs za snimanje softverskih rešenja
- ▶ Scan2PDF - kreiranje PDF/A formatiranog izlaza
- ▶ Korekcija knjiga, automatski crop i deskew i režim protiv refleksije
- ▶ Digitalni balans boja, integrisani ICC profil
- ▶ Jednostavna instalacija preko Scan2Net® tehnologije

Skener za originale debljine do 50 cm sa motorizovanom staklenom pločom

BookTEK® 5 V1A-C35 / C50 je profesionalno rešenje za projekte digitalizacije koji zahtevaju kvalitetne slike pri maksimalnoj brzini, istovremeno eliminišući naporne, ponavljajuće zadatke koji se zahtevaju od operatera koji obavlja posao. BookTEK® 5 V1A-C35 / C50 skenira originalne dokumente veličine A1, sa jedinstvenom postoljem za knjige debljine 350 mm (ili opciono 500 mm). Staklena ploča na motorni pogon razlikuje tri režima: fiksna staklena ploča, bez staklene ploče i sa podesivim uglom otvaranja. U automatskom režimu, proces skeniranja je potpuno automatski.

Skener Optika	CCD kamera, skenira u boji, sivim tonovima, B&W
Rezolucija	Rezolucija skenera 600 x 600 dpi
Veličina dokumenta	635 x 850 mm (25,0 x 33,5 inča) > A1
Najbrža brzina	A1 @ 150 dpi: 1.2 sekundi
Dubina boje	48-bitna boja, 16-bitni sivi tonovi
Scan izlaz	24-bitna boja, 8-bitni sivi tonovi, bitonski, poboljšani poluton
Izlazni formati	Multipage PDF (PDF / A) i TIFF, JPEG, JPEG 2000, PNM, PNG, BMP, TIFF (Raw, G3, G4, LZW, JPEG), AutoCAD DWF, JBIG, DjVu, DICOM, PCX, Postscript, EPS, Sirovi podaci
Veličina V x Š x D & Težina	Postolje za knjige zatvoreno: 1700 x 1100 x 960 mm (67.0 x 43.3 x 37.8 inča) 140 kg (309 lbs)
Kvalitet (min.)	ISO 19264-1 nivo B, FADGI *** Metmorfoze Light
Potrošnja energije	33 W P (sleep) / 90 W P (spreman) monitor uključen / 130 W P (aktivan) / 230 W (potpuno automatski ciklus skeniranja)

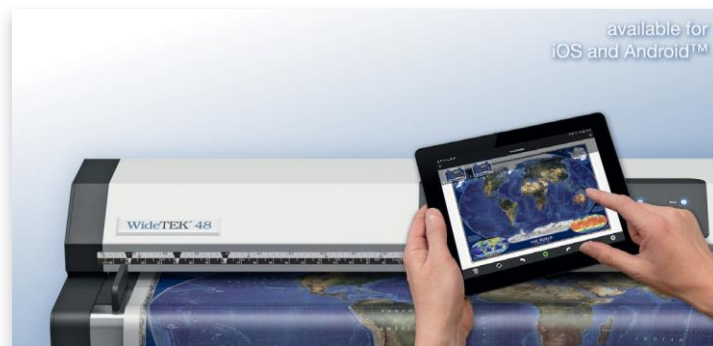

Funkcije i karakteristike

- ▶ Brzo podesite dubinu boje, od crno-bele do sivih tonova ili pune boje
- ▶ Pojednostavljene kontrole osvetljenosti
- ▶ Automatsko razdvajanje stranica
- ▶ Kreiranje skeniranih stranica u jednom koraku kao JPEG i PDF fajlova
- ▶ Štampajte kvalitetne kopije skeniranja bežično preko AirPrint-a (sa iOS i AirPrint omogućenim štampačem)
- ▶ Pošta direktno iz aplikacije
- ▶ Otpremite PDF u svoju iBook * biblioteku (* za iOS)
- ▶ Sinhronizujte skenirane dokumente na iCloud* (* za iOS)
- ▶ Offline obrada poslova skeniranja

Mobilno skeniranje preko tableta menja način na koji radite

Aplikacija Scan2Pad® omogućava da se skeneri za pristup slikama kontrolišu i upravljaju pomoću iPad-a ili Android tableta ili pametnog telefona koji koristi Android verziju 3.2 ili noviju ili iPhone. Doživite novi način rada sa našim knjigama i skenerima velikog formata i Pogledajte kako je jednostavno konfigurisati i upravljati njima pomoću našeg mobilnog telefona aplikacija Scan2Pad®.

Scan2Pad® je dostupan besplatno za iPad u iTunes Store-u. Android verzija Scan2Pad® je takođe dostupan bez ikakvih troškova iz Google Play prodavnice. Potražite aplikaciju "Scan2Pad" ili jednostavno potražite BookTEK® ili WideTEK®.

Scan2Pad® podržava sve skenere za knjige i kopirne uređaje za knjige sa brendom BookTEK®, kao i sve WideTEK® skenere širokog formata. Najnovija generacija skenera kao što su BookTEK® 5, WideTEK® 36 ili flatbed skener WideTEK® 25 mogu se adresirati kao odvojene bežične pristupne tačke, što ih čini idealnim za upotrebu sa više sistema u javnom domenu.

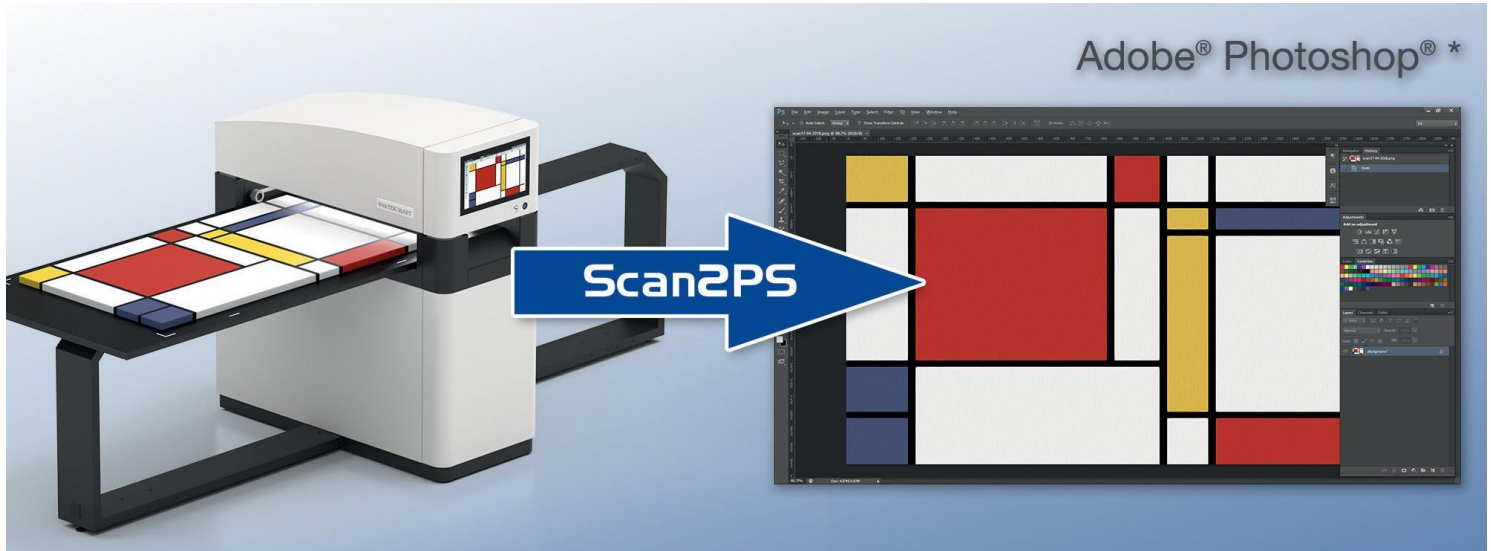

Plug-in, **Scan2PS za Adobe® Photoshop®**, izvozi i čuva skenirane slike bilo kao jpg ili tiff datoteke, direktno u aplikaciju. Ovo šteti ogromnu količinu vremena i garantuje visok protok dokumenata. Visoka dpi rezolucija šablona uključenih u plug-in obezbeđuje slike u savršenom kvalitetu i vernosti boja.

Scan2PS koristi široke mogućnosti Scan2Net® skenera; uključujući automatsku detekciju veličine šablona, skeniranje u boji, sivim tonovima i crno-belo skeniranje.

Plug-in se može koristiti na verzijama softvera Adobe® Photoshop® sa CS6 i Creative Cloud® i dostupan je korisnicima da besplatno preuzmu na portalu za korisničke usluge. Tamo ćete naći i kratko uputstvo za instalaciju, koje preporučujemo da pročitate pre instalacije.

*) Adobe product screenshot(s) reprinted with permission from Adobe Systems Incorporated. Adobe®, Photoshop® i Creative Cloud® su registrovani zaštitni znaci Adobe Systems Incorporated, svi ostali zaštitni znaci su vlasništvo njihovih vlasnika.

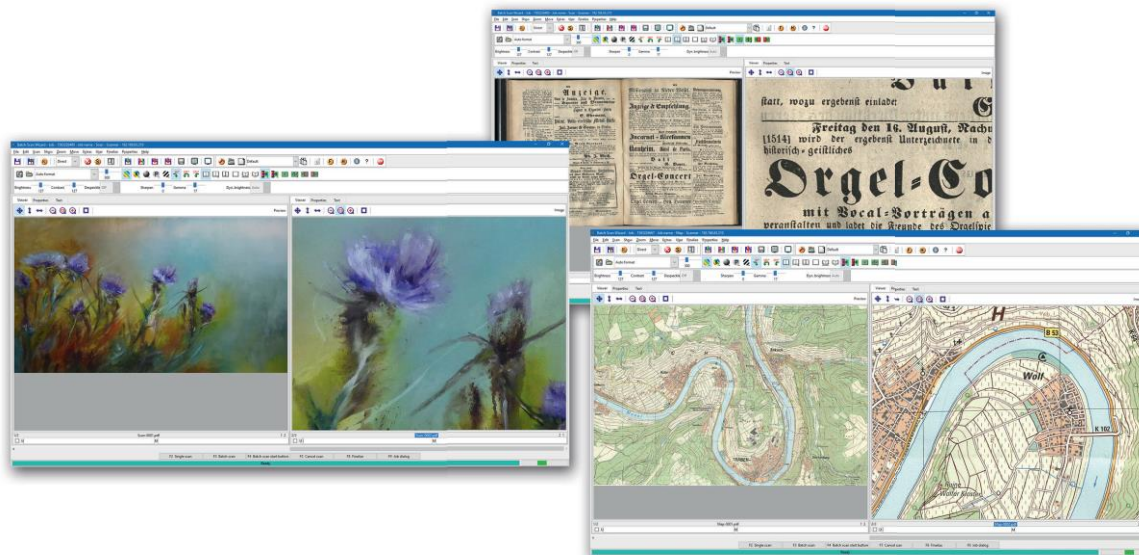

BatchScanWizard je brzo i jednostavno za korišćenje softversko rešenje iz Image Access za profesionalno upravljanje velikim količinama skeniranja i poslova. Softver povećava protok podataka i značajno smanjuje operativne zadatke. BatchScanWizard je idealan za obradu poslova skeniranja velikog obima, ali je jednako koristan za manje količine u kojima su potrebne naprednije operacije kao što su razdvajanje stranica ili vađenje specifičnih područja na dokumentu. Serija se pokreće ili pomoću nožnog prekidača ili korisničkog interfejsa BatchScanWizard-a.

Pored mogućnosti da podesite standardne parametre skeniranja kao što su osvetljenje, kontrast, režim boja ili format datoteke; BatchScanWizard uključuje Scan Tool, za predefinisane regiona u dokumentu za izdvajanje, skeniranje i čuvanje kao odvojene slike. Prethodno skenirani dokument može biti modifikovan i dobijeni kvalitet slike poboljšan bez potrebe za ponovnim skeniranjem.

Operater može konfigurisati često korišćene funkcije i operacije na prečacima i aktivirati ih jednim pritiskom na taster. Čak i složene operacije mogu biti konfigurisane kao prečice.

BatchScanWizard je dostupan za kupovinu i za preuzimanje na mreži na portalu korisničkog servisa.

Funkcije i karakteristike

- ▶ Automatsko skeniranje velikog obima izvornih dokumenata
- ▶ Jednostavna konfiguracija sa šablonima
- ▶ Upravljanje parametrima skeniranja u poslovima
- ▶ Modifikacija skeniranih slika u toku
- ▶ Prečice - često korišćene operacije pritiskom na taster
- ▶ Alat za skeniranje - skeniranje korisničkih definisanih delova izvornih dokumenata
- ▶ Razdvajanje promenljive stranice
- ▶ Ušteda vremena, visoka propusnost podataka, savršena za proizvodnju



Scan2OCR je opciona softverska funkcija koja omogućava korisniku da skenira u režimu posla i da OCR celu stranicu ili više skeniranih stranica, koristeći multipage PDF mod. OCR proces radi u pozadini, tako da možete nastaviti skeniranje narednih stranica u poslu. Ova funkcija je korisna prilikom skeniranja kompletnog izvornog materijala kao što su knjige, pravni dokumenti i drugi dokumenti sa više stranica za koje operater želi da sav tekst bude OCR-ovan.

Scan2OCR je baziran na Tesseract OCR motoru i softveru za analizu rasporeda "Leptonica". Tesseract motor se smatra jednim od najboljih OCR softverskih motora na raspolaganju i trenutno podržava više od 100 jezika, uključujući i mnoge iz Azije.

OCR motor radi u pozadini na niskom nivou prioriteta i koristi svu preostalu računarsku snagu. Multitasking softver neće usporiti proces skeniranja. Mnogi jezički paketi mogu se besplatno preuzeti sa našeg portala i instalirati na ciljnom skeneru.

Scan2ICC je online alat za kreiranje i čuvanje individualnog ICC-a profil za jedan Scan2Net® skener. Ova usluga je jednostavna, isplativa alternativa skupim, komplikovanim softverima treće strane.

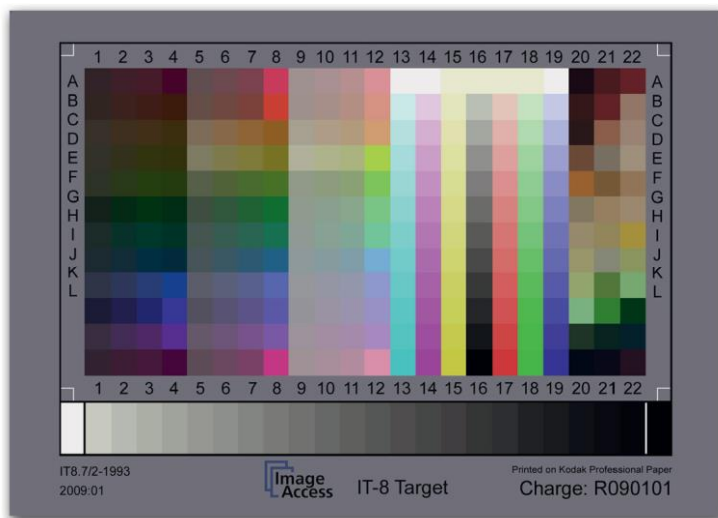

Funkcije i karakteristike

- ▶ Pretplata za individualni ICC profil za svaki Scan2Net® skener
- ▶ Pravi izlaz u boji za aplikacije za kopiranje
- ▶ Jasna i jednostavna operacija
- ▶ Isplativa pretplata, dostupna za kupovinu na portal korisničkog servisa ili nam pošaljite pitanje u vezi cene.

PerfectStitch



Softver PerfectStitch - dodatak iz Image Access-a je najlakše i najintuitivnije rešenje za brzo i precizno spajanje dve ili više JPEG i TIFF slike.

Visokokvalitetne slike proizvedene Image Access skenerima mogu se savršeno spojiti u tri jednostavna koraka. Udvostručite opseg skeniranja vašeg Image Acces skenera sa PerfectStitch-om!

Preuzmite svoju verziju sa sajta Image Access,
Možete ga pronaći pod SOFTVER.

Najlakši način da napravite
Jednu sliku od dve!

Preuzmite probnu verziju
Sa naše početne stranice danas!

Dostupan u 32 i 64 bitnim verzijama





Powered by  Scan2Net®

Image Access GmbH
Hatzfelder Strasse 161-163
42281 Wuppertal
Germany

www.imageaccess.de



SCAN ME!

Image Access LP
400 N. Belvedere Drive
Gallatin, TN 37066
SAD

www.imageaccess.us